



Wilbers
Performance Suspension



Adjustline Federbeine
Typ 64

Allgemeine Betriebserlaubnis

ABE

640
641
642
643



ALLGEMEINE BETRIEBSERLAUBNIS (ABE)

nach § 22 in Verbindung mit § 20 Straßenverkehrs-Zulassungs-Ordnung (StVZO) in der Fassung vom 28.09.1988 (BGBl I S. 1783)

Nummer der ABE: 90752*12

Gerät: Federbeine

Typ: 64

Inhaber der ABE
und Hersteller: Wilbers Products GmbH
DE-48527 Nordhorn

Für die obenbezeichneten reihenweise zu fertigenden oder gefertigten Geräte wird dieser Nachtrag mit folgender Maßgabe erteilt:

Die sich aus der Allgemeinen Betriebserlaubnis ergebenden Pflichten gelten sinngemäß auch für den Nachtrag.

In den bisherigen Genehmigungsunterlagen treten die aus diesem Nachtrag ersichtlichen Änderungen bzw. Ergänzungen ein.



Kraftfahrt-Bundesamt

DE-24932 Flensburg

2

Nummer der ABE: 90752*12

Die Federbeine für Krafträder, Typ 64, dürfen in den in den beiliegenden Prüfunterlagen beschriebenen weiteren Ausführungen auch zum Anbau an den dort aufgeführten Krafträdern unter den angegebenen Bedingungen feilgeboten werden.

Bei Verwendung der Geräte an den in den beiliegenden Prüfunterlagen beschriebenen Krafträdern, die mit Einzelbetriebslaubnis (EBE) nach §21 StVZO in den Verkehr gelangt sind, ist eine unverzügliche Überprüfung des Ein- oder Anbaus der Fahrzeugteile durch einen amtlich anerkannten Sachverständigen oder Prüfer für den Kraftfahrzeugverkehr oder durch einen Kraftfahrzeugsachverständigen oder einen Angestellten nach Nummer 4 der Anlage VIIIb zur StVZO durchzuführen.

Der ordnungsgemäße Ein- oder Anbau ist gemäß §22 Absatz 1 Satz 5 bei der Überprüfung mit positivem Ergebnis zu bestätigen. Nach durchgeführter Abnahme ist die ausgestellte Bestätigung mit dieser ABE und den Fahrzeugpapieren mitzuführen und den zuständigen Personen auf Verlangen auszuhändigen. Letzteres entfällt nach Berichtigung der Fahrzeugpapiere.

Im übrigen gelten die im beiliegenden Nachtragsgutachten des TÜV SÜD AUTOMOTIVE GmbH München, vom 27.02.2012 festgehaltenen Angaben.

Flensburg, 15.03.2012
Im Auftrag

(Hansen)



Anlagen:

Nebenbestimmungen und Rechtsbehelfsbelehrung
1 Nachtragsgutachten Nr. 374-0064-06-KAS-N06



Kraftfahrt-Bundesamt

DE-24932 Flensburg

Nummer der ABE: 90752*12

- Anlage -

Nebenbestimmungen und Rechtsbehelfsbelehrung

Nebenbestimmungen

Die in der bisherigen Genehmigung enthaltenen Auflagen gelten auch für diesen Nachtrag.

Rechtsbehelfsbelehrung

Gegen diese Genehmigung kann innerhalb eines Monats nach Bekanntgabe Widerspruch erhoben werden. Der Widerspruch ist beim **Kraftfahrt-Bundesamt, Fördestraße 16, 24944 Flensburg**, schriftlich oder zur Niederschrift einzulegen.

TÜV SÜD Automotive GmbH Daimlerstraße 11 D-85748 Garching		 Automotive
Technischer Bericht Nr. Hersteller Fahrzeugteil Typ	: 374 – 0064 – 06 – KAS – N06 : Wilbers Products GmbH, Frieslandstrasse 10, D - 48527 Nordhorn : Federbein Wilbers Racing Suspension : 64	Seite 1 von 11

TÜV SÜD Automotive GmbH Daimlerstraße 11 D-85748 Garching		 Automotive
Technischer Bericht Nr. Hersteller Fahrzeugteil Typ	: 374 – 0064 – 06 – KAS – N06 : Wilbers Products GmbH, Frieslandstrasse 10, D - 48527 Nordhorn : Federbein Wilbers Racing Suspension : 64	Seite 2 von 11

Technischer Bericht
Nr.: 374 – 0064 – 06 – KAS – N06
zur Erteilung eines Nachtrages zur
Allgemeinen Betriebserlaubnis nach § 22 StVZO Nr.: 90752 N _ _
für
Wilbers Racing Suspension Federbeine, Typ 64

1	Allgemeines
1.1	Der genannte Fahrzeugteiletyp wird durch die Firma Wilbers Products GmbH, Frieslandstrasse 10, 48527 Nordhorn, hergestellt.
1.2	Der Hersteller ist aufgrund von technischen Fachkräften, eigener Fertigung von Federbeinen und Kontrolleinrichtungen in der Lage, eine gleichmäßige, reihenweise Fertigung der Wilbers Racing Suspension Federbeine, Typ 64 gemäß nachfolgender Beschreibung zu gewährleisten. Die Kontrolle und Auslieferung der Federbeine Typ 64 erfolgt über die Betriebsstätte des Herstellers.
1.3	Tatsachen, die die Zuverlässigkeit des Antragstellers / Herstellers im Sinne des § 20 StVZO in Frage stellen, sind nicht bekannt.
1.4	Der Fahrzeugteiletyp entspricht der vollständigen Typbeschreibung und genügt den heutigen Bestimmungen der StVZO und den hierzu vom Bundesminister für Verkehr erlassenen heute gültigen Anweisungen und Richtlinien.
1.5	Der Erteilung eines Nachtrages zur ABE 90752 N _ _ nach § 22 StVZO in Verbindung mit § 20 und 21 StVZO wird beantragt. Grund des Nachtrages ist das Hinzufügen weiterer Versionen sowie die Änderung / Ergänzung von Textpassagen.

2	Technische Angaben
Das Serienfederbein wird / die Serienfederbeine werden durch das Federbein / die Federbeine des oben genannten Herstellers unter Verwendung der serienmäßigen Befestigungsmittel ausgetauscht. Im Fall der Erstbemusterung eines Fahrzeuges wird technisch analog verfahren.	

2	Technische Angaben (Fortsetzung)	
2.1	Hersteller	: Wilbers Products GmbH, Frieslandstrasse 10, D - 48527 Nordhorn
2.2	Art	: Federbeine für die Verwendung pro Rad bzw. pro Achse (Mono)
2.3	Typ	: 64
2.4	Ausführungen	: 640 Mono-Federbein ohne Druckstufenverstellung, Zugstufenverstellung (22 Klicks oder auch 44 Klicks), Federbasisverstellung stufenlos über Gewinde am Dämpfergehäuse und zwei Nutmütern, Anschlussvarianten Auge / Auge oder Auge / Gabel 641 Wie 640 jedoch mit Ausgleichsbehälter am Schlauch. Druckstufe in low-speed und high-speed einstellbar (je 22 Klicks) 642 Wie 641 jedoch mit angegossenem oder gefrästem Ausgleichsbehälter 643 Wie 641 jedoch mit gefrästem Ausgleichsbehälter in verschiedenen Positionen montierbar (schwenkbar)
2.5	Versionen	: Siehe dazu den Verwendungsbereich unter 6.1 Die Versionen werden durch die fahrzeugtypspezifische Zusammenstellung der Bauteile erzeugt.
2.6	Handelsbezeichnung	: Federbein Wilbers Racing Suspension
2.7	Kennzeichnung 1	: Codierung: Drei Zahlen , Bindestrich , drei Zahlen, (ggf.: Bindestrich, zwei Zahlen) Beispiel : 640 – 105 (– 00) ; Zusätzlich ein Bindestrich mit zwei Zahlen wenn am Fahrzeugtyp Besonderheiten berücksichtigt sind. Zusätzliche Kennzeichnung wenn eine Ablastung des Fahrzeuges erforderlich ist: FW Herstellerrangabe: WILBERS
2.8	Art der Kennzeichnung 1	: Codierung eingeprägt
2.9	Ort der Kennzeichnung 1	: Verschlussdeckel des Dämpfergehäuses
2.10	Kennzeichnung 2	: KBA 90752

TÜV SÜD Automotive GmbH Daimlerstraße 11 D-85748 Garching		 Automotive Seite 3 von 11
Technischer Bericht Nr. Hersteller Fahrzeugteil Typ	: 374 – 0064 – 06 – KAS – N06 : Wilbers Products GmbH, Frieslandstrasse 10, D - 48527 Nordhorn : Federbein Wilbers Racing Suspension : 64	

TÜV SÜD Automotive GmbH Daimlerstraße 11 D-85748 Garching		 Automotive Seite 4 von 11
Technischer Bericht Nr. Hersteller Fahrzeugteil Typ	: 374 – 0064 – 06 – KAS – N06 : Wilbers Products GmbH, Frieslandstrasse 10, D - 48527 Nordhorn : Federbein Wilbers Racing Suspension : 64	

2 Technische Angaben (Fortsetzung)	
2.11 Art der Kennzeichnung 2	: Codierung eingepträgt
2.12 Ort der Kennzeichnung 2	: Verschlussdeckel des Dämpfergehäuses
2.13 Technische Daten / Beschreibung	<p>Die Federbeine werden durch den Antragsteller gemäß der technischen Begutachtung aufgebaut und weisen folgende Charakteristika auf :</p> <ul style="list-style-type: none"> - Federbasisverstellung über ein Paar Nutmuttern und Feingewinde am Dämpferrohr außen - Feder (lackiert: blau , schwarz) - Kolben mit Membranplatten Kolbendurchmesser : Nennmaß \varnothing 46,0 mm Kolbenstange : Nennmaß \varnothing 14,0 mm - Federbeinbefestigung über Kugelgelenkkopf oder Gabelanschluß - Die Länge des Federbeins ist variabel aufzubauen durch Dämpfergehäuse und Kolbenstangen verschiedener Länge sowie unterschiedliche Augen- bzw. Gabelabmessungen der Anschlussbauteile - Höhenverstellung +/- 5 mm durch gekonterte Verschraubungshöhe von Augen- bzw. Gabelanschluß mit Kennzeichnung der Mindestverschraublänge - Zugstufenverstellung (22 Klicks oder 44 Klicks) - Federtellereinstellung: Tiefste: Feder ist leicht vorgespannt Höchste: Gewindegrenze am Dämpfergehäuse - Zusätzlich möglich : Hydraulische Federvorspannung - Mit oder ohne Ausgleichsbehälter lieferbar Variationen bei den Ausgleichsbehältern: Ausgleichsbehälter fest angegossen, Ausgleichsbehälter am Frästeil (längs -, quer vertikal- und schwenkbar lieferbar mit interner Spezifikation P, Q, QS, PS, QMV, QSP, S).

2 Technische Angaben (Fortsetzung)	
2.13 Technische Daten / Beschreibung	<ul style="list-style-type: none"> - Ausgleichsbehälter extern am Schlauch, jeweils mit Druckstufenverstellung - Druckstufenverstellung in high- and low speed Verstellung getrennt (je 22 Klicks) - Feder : lackiert (blau , schwarz). Kennung nach Fahrzeug , Gewicht des Kunden und Einsatzzweck. Beispiel : 46/46 – 13 – 18 – 200 Erläuterung: Innendurchmesser oben / unten (mm) ; Federkennungen (N/mm) ; zwei Zahlen bei Änderung der Kennung, ansonsten eine Zahl; Länge der ungespannten Feder (mm), Kennz. per Aufdruck: Kissenprägedruck

3 Durchgeführte Prüfungen

3.1 Prüfgrundlage	
<p>Für diese Bauteile gelten die jeweils gültigen Verfahrensanweisungen des akkreditierten Labors für Kraffrad-Federbeine. Basis der Prüfungen: Prüfgrundlage zur Erstellung einer ABE nach § 22 Strassenverkehrs-Zulassungs-Ordnung in Anlehnung an die Richtlinie für die Prüfung von Austauschfederbeinen für Kraffräder (letzter Stand: 04.06.2007 sowie der entsprechenden Vorgängerpapiere rückreichend bis 1987 – im weiteren Text als Rlil /1/ bzeichnet). Als weitere Prüfgrundlagen wurden herangezogen: Richtlinie 97/24/EG Kapitel 3; § 30 c StVZO (äußere Kanten); § 10 FZV (Neigung des amtlichen Kennzeichens) 93/92/EWG; § 49a StVZO (Anbau der Beleuchtung) Darüber hinaus wird der Vorschlag des FKT-SdA „Zweiradfahrzeuge“ vom 11.06.2008 zu dem Thema „VdTÜV-Merkblatt für die Prüfung von Zubehörfedern und Austauschfederbeinen für Krafffahrzeuge nach § 30 Abs. 3 StVZO“ wie er im Protokoll der 176. Sitzung des Fachausschusses Krafffahrzeugtechnik unter Top III/3 sowie in Anlage 4 zu Top III/3 niedergelegt wurde (im weiteren Text „Merkblatt“ genannt), berücksichtigt (ohne Punkt 3.2.6.2 für die Fahrzeuge, die vor dem 01.03.2009 erfasst worden sind).</p>	
Die Beschreibung der Bauteile orientiert sich an VdTÜV Merkblatt 751, Anhang II, Punkt II 6.	

TÜV SÜD Automotive GmbH Daimlerstraße 11 D-85748 Garching		 Seite 5 von 11
Technischer Bericht Nr. Hersteller Fahrzeugteil Typ	: 374 – 0064 – 06 – KAS – N06 : Wilbers Products GmbH, Frieslandstrasse 10, D - 48527 Nordhorn : Federbein Wilbers Racing Suspension : 64	

3.2 Prüfstandsversuche
Für die Bauteile des Herstellers wurden mehrere Laborprüfungen nach den jeweils gültigen Verfahrensanweisungen durchgeführt (siehe dazu Rili /1/).

3.3 Anbauversuche
Die Grundabstimmung (siehe auch Punkt 3.3.4) der Federbeine der Typen 64 wird vom Hersteller erarbeitet und das Produkt wird an den Kunden in dieser Abstimmung ausgeliefert. Die ausgelieferten Federbeine entsprechen dem, durch den Technischen Dienst, begutachteten Zustand. Nach der Montageanleitung des Herstellers wurden bei den unter Punkt 6.1 genannten Fahrzeugen der Anbau der Federbeine durchgeführt.
Das Konstruktionsprinzip der Federbeine ermöglicht die Anpassung der Federbeine an anatomische Gegebenheiten des Fahrers / der Fahrerin (Grösse, Gewicht) sowie die Art der Nutzung des Fahrzeuges. Die Anpassung erfolgt durch den Hersteller nach Massgabe der Begutachtung. Die Zulässigkeit der Verwendung von Federbeinen in einer ABE, welche gegenüber dem Serienfederbein kürzer / länger sind ergibt sich aus Punkt 2.1.1 sowie Punkt 2.3 der Rili //1/ sowie Punkt 2.1.1 des Merkblattes.

3.3.1 Anbau bei kurzem Federbein
Die Realisation des kürzeren Federbeins kann über ein kurze Kolbenstange oder über eine kurze Kolbenstange in Verbindung mit einem kurzen Dämpfergehäuse erfolgen. Letztere Variante erhält einen größeren Hub des Federbeins. Die Montageanleitung weist im Einzelfall (kurzes Federbein) auf die empfohlene Demontage des Hauptständers bzw. die Kürzung des Seitenständers hin (Richtlinie 93/31/EWG). In diesem Fall ist die Anbauabnahme nach Punkt 5.2 dieses Technischen Berichts erforderlich.

3.3.2 Anbau bei langem Federbein
Bei Verwendung eines langen Federbeins wird besonderes Augenmerk auf die Fahrdynamik bis zur Höchstgeschwindigkeit gelegt (Nachlaufverkürzungen). Eine Anbauabnahme nach Punkt 5.2 ist nicht erforderlich.

3.3.3 Auswahl des Hubes des Austauschfederbeins (Information zur ergänzenden Prüfung)
Der maximal mögliche Hub h_{max} des Federbeins ergibt sich ohne Feder und ohne Anschlagpuffer aus dem Weg der Kolbenstange zwischen den Positionen Ausfederanschlag und Einfederanschlag (siehe Rili //1/ unter 3.1.2).
Es wird im Rahmen der Qualitätssicherung des Herstellers ein Verfahren verbindlich angewendet, welches sicherstellt, dass bei der Situation Dämpfer (also ohne Feder) auf Anschlag ohne Puffer (also maximal eingefedert), die Freigängigkeit des Reifens gegenüber allen ortsfesten Bauteilen inklusiv einer Toleranz gewährleistet ist.
Das gewählte Verfahren schließt ein, dass das Austauschfederbein auch zu einem – gegenüber der Serie – weiteren Einfedern führen kann und die Freigängigkeit auf jeden Fall gewahrt ist (siehe auch Punkt 3.1.3 Merkblatt).

TÜV SÜD Automotive GmbH Daimlerstraße 11 D-85748 Garching		 Seite 6 von 11
Technischer Bericht Nr. Hersteller Fahrzeugteil Typ	: 374 – 0064 – 06 – KAS – N06 : Wilbers Products GmbH, Frieslandstrasse 10, D - 48527 Nordhorn : Federbein Wilbers Racing Suspension : 64	

3.3.4 Auswahl der Feder für das Austauschfederbein

Die Leitlinie bei der Bestimmung der Feder stellt die Anlehnung an das Restfederwegkriterium (siehe 3.6.2 der Richtlinie: „30 % des Gesamtfederweges“) sowie auch das Vorhandensein des Ausfederweges (siehe Merkblatt Punkt 3.1.6) dar. Daraus resultiert die Grundabstimmung des Fahrzeuges.

Im Fall der Verwendung einer härteren Feder (bis max. + 30 % Kennung zur Feder bei Grundabstimmung) unter Beibehaltung des zulässigen Gesamtgewichtes bedarf es keiner gesonderten Feststellung des Restfederweges (Rili //1/ Punkt: 3.6.2). Das Grenzfedersternkriterium (Merkblatt Punkt 3.2.6.2) wird beachtet. Es ist keine Anbauabnahme nach Punkt 5.2 erforderlich.

Bei Verwendung einer weicheren Feder (> - 10 % Kennung zur Feder bei Grundabstimmung) kann die mögliche Zuladungsmöglichkeit des Fahrzeuges so eingeschränkt werden, dass nur noch ein Solo-Betrieb des Fahrzeuges in Frage kommt. In diesem Fall wird unter Heranziehen des Restfederwegkriteriums gehandelt und der Käufer des so ausgerüsteten Federbeins auf die Reduzierung des zulässigen Gesamtgewichts – möglicherweise unter Verlust der Sozuzustauglichkeit des Fahrzeuges – hin verpflichtet. Die Feder erhält die besondere Kennzeichnung „FW“ (siehe Punkt 2.13, Seite 4). In diesem Fall ist die Anbauabnahme nach Punkt 5.2 erforderlich.

3.4 Fahrversuche

Mit den Basistypen sowie den vorstehend beschriebenen Ausrüstungsvariationen der im Verwendungsbereich genannten Fahrzeuge wurden Fahrversuche bis zur jeweiligen Endgeschwindigkeit exemplarisch durchgeführt. Die Versuchsfahrzeuge entsprachen dem Serienstand gemäß ABE, EG-Typgenehmigung oder dem Serienstand, der in der jeweiligen Einzelbetriebserlaubnis dokumentiert wurde.

4 Verwendungsbereich

Die Wilbers Racing Suspension Federbeine vom Typ 64 können an den in den Anlagen genannten Fahrzeugen montiert werden (siehe Punkt 6.1).

TÜV SÜD Automotive GmbH Daimlerstraße 11 D-85748 Garching		
Technischer Bericht Nr.	: 374 – 0064 – 06 – KAS – N06	
Hersteller	: Wilbers Products GmbH, Frieslandstrasse 10, D - 48527 Nordhorn	Seite 7 von 11
Fahrzeugteil	: Federbein Wilbers Racing Suspension	
Typ	: 64	

TÜV SÜD Automotive GmbH Daimlerstraße 11 D-85748 Garching		
Technischer Bericht Nr.	: 374 – 0064 – 06 – KAS – N06	
Hersteller	: Wilbers Products GmbH, Frieslandstrasse 10, D - 48527 Nordhorn	Seite 8 von 11
Fahrzeugteil	: Federbein Wilbers Racing Suspension	
Typ	: 64	

5 Prüfergebnis, Auflagen; Hinweise

5.1 Prüfergebnis

Die zur Prüfung vorgestellten Federbeine Wilbers Racing Suspension Federbeine vom Typ 64 des Herstellers Wilbers Products GmbH, Nordhorn, entsprechen den vorstehenden Angaben. Die umgebauten Fahrzeuge entsprechen weiterhin den in Punkt 3.1 genannten Vorschriften. Die nach Punkt 3 aufgelisteten Prüfungen wurden mit positivem Erfolg durchgeführt. Die Betriebs- und Verkehrssicherheit der mit den Federbeinen des Antragstellers ausgerüsteten Fahrzeuge ist gegeben. Das Fahrverhalten der so ausgerüsteten Fahrzeuge wird positiv beurteilt. Eine Gefährdung anderer Verkehrsteilnehmer bei ordnungsgemäßen Anbau der Federbeine des Antragstellers an die, unter Punkt 6.1 aufgelisteten Fahrzeuge, kann ausgeschlossen werden.

5.2 Auflagen (StVZO)

Bei den in Punkt 6.1 genannten Fahrzeugen **ohne** Allgemeine Betriebserlaubnis (ABE) oder EG-Typgenehmigung (EG-BE) ist eine Prüfung des Einbaus der Fahrzeugteile und die Überprüfung von Auflagen / Hinweisen durch den Personenkreis erforderlich, der in § 19 Absatz (3) Punkt 4. c) benannt ist: Die Abnahme des Ein- oder Anbaus ist unverzüglich durch einen amtlich anerkannten Sachverständigen oder Prüfer für den Kraftfahrzeugverkehr oder durch einen Kraftfahrzeugsachverständigen oder Angestellten nach Nummer 4 der Anlage VIIIb durchzuführen und der ordnungsgemäße Ein- oder Anbau ist entsprechend § 22 Abs. 1 Satz 5 bei Überprüfung mit positivem Ergebnis zu bestätigen; § 22 Abs. 1 Satz 2 und Absatz 2 Satz 3 gelten entsprechend. Nach durchgeführter Abnahme ist die ausgestellte Bestätigung mit den Fahrzeugpapieren mitzuführen und zuständigen Personen auf Verlangen zur Prüfung auszuhandigen. Letzteres entfällt nach erfolgter Berichtigung der Fahrzeugpapiere. Vorstehendes Verfahren wird auch angewendet, wenn nach Punkt 3.3.1 die Demontage des Hauptständers und / oder die Kürzung des Seitenständers erforderlich werden sollte um weiterhin der Richtlinie 93/31/EWG zu genügen. Ebenfalls angewendet wird das Verfahren bei Reduzierung des zulässigen Gesamtgewichtes nach Punkt 3.3.4.

5.2.1 Behandlung von Fahrzeugen ohne ABE oder EG-Betriebserlaubnis

Im weiteren Text werden diese Fahrzeuge unter dem Begriff EBE-Fahrzeuge (Einzel-Betriebserlaubnis) behandelt. Es ist im nationalen Recht zulässig und möglich Fahrzeuge z.B. im Rahmen einer Bearbeitung nach § 21 StVZO zum Verkehr zuzulassen.

5.2.1 Behandlung von Fahrzeugen ohne ABE oder EG-Betriebserlaubnis (Fortsetzung)

Bei den EBE-Fahrzeugen kann es dazu kommen, dass die technische Beurteilung der Zulässigkeit einer Umrüstung die Kenntnis des technischen Zustandes des nicht umgerüsteten Fahrzeuges erforderlich macht. Wegen der Handhabung des Verfahrens der technischen Prüfung sowie des Zulassungsverfahrens für Einzelfahrzeuge (z.B.: Verwendung von TP-Nummern, örtlicher Einlagerung technischer Unterlagen bei der handelnden Dienststelle) kann es schwierig sein, den technischen Ursprungszustand eines Fahrzeuges belegen bzw. rekonstruieren zu können. Da es bei der Datenlage der EBE-Fahrzeuge somit gravierende Unterschiede geben kann, werden nachfolgend Bedingungen formuliert, unter denen EBE-Fahrzeuge noch im Technischen Bericht zu einer ABE enthalten sein dürfen – wohl unter Maßgabe der Durchführung einer Anbaubabnahme nach Punkt 5.2.

Weiterhin im Technischen Bericht geführte EBE-Fahrzeuge (Beispiele) :

A)	Ein Großserienhersteller bringt einen neuen Fahrzeugtyp in den Markt. Die ersten Fahrzeugexemplare werden als EBE-Fahrzeuge zugelassen – die Serie folgt als ABE-Fahrzeug oder heutzutage mit EG-BE. Die genannten Fahrzeuge sind baugleich.
B)	Es werden Fahrzeuge eines Großserienherstellers aus dessen globalem Produktportfolio importiert und diese sind national zugelassen, welche nicht über den offiziellen Importeur angeboten worden sind. Die technischen Daten dieser Fahrzeuge sind abrufbar.
C)	Fahrzeuge, welche als technisch gut dokumentiertes Kulturgut gelten (z.B.: alte Ducatis).
D)	Fahrzeuge, für die eine eindeutige technische Dokumentation vorliegt, welche in Kopie als Unterlage a) dem KBA als Anlage zum Technischen Bericht für diese ABE beigelegt wird, b) dem Käufer des Austauschfederbeins in Kopie mit der Anbauleitung mitgeliefert wird, damit die Überprüfung des Anbaus (siehe Punkt 5.2) auf einwandfreier, dokumentierter Basis erfolgen kann.

Nicht im Verwendungsbereich dieses Technischen Berichtes aufgeführte EBE-Fahrzeuge :

E)	Fahrzeuge mit TP-Nummer ohne technische Dokumentation
F)	Fahrzeuge nach C) und D) ohne technische Dokumentation

Für die interne Dokumentation werden dem KBA als Anlage zum Technischen Bericht Unterlagen beigelegt, die geeignet sind ein eindeutige Identifizierung eines EBE-Fahrzeuges zu ermöglichen (z.B.: Bildmaterial etc.).

TUV SÜD Automotive GmbH Daimlerstraße 11 D-85748 Garching		
Technischer Bericht Nr.	: 374 – 0064 – 06 – KAS – N06	
Hersteller	: Wilbers Products GmbH, Frieslandstrasse 10, D - 48527 Nordhorn	Seite 9 von 11
Fahrzeugteil	: Federbein Wilbers Racing Suspension	
Typ	: 64	

5.3 Hinweise
Es gelten weiterhin die serienmäßigen Anzugsmomente für die Befestigungsmittel der Federbeine am Fahrzeug. Bei Verwendung eines kurzen Federbeins (siehe Punkt 3.2.1) wird der Betreiber des Fahrzeuges in der Montageanleitung auf die geringfügige Reduzierung der Schräglagenfreiheit des so geänderten Fahrzeuges hingewiesen. Straßenverkehrsrechtliche Vorschriften oder typgenehmigungsrechtliche Vorschriften werden dadurch nicht berührt.

5.4 Montage und Betrieb der Federbeine
Die Befestigung und der Betrieb der Federbeine ist dauerhaft und sicher, wenn entsprechend der Montageanleitung des Herstellers verfahren wird. Die Angaben und Hinweise in der Montageanleitung können als zutreffende und ausreichende Information des Endverbraucher angesehen werden.

6 Anlagen
Aufgeführt sind alle mit diesem Technischen Bericht gültigen Anlagen. Beigefügt sind lediglich die durch Fettdruck hervorgehobenen Anlagen. Die Anlagen 6.3 bis 6.5 sind bereits als Bestandteil der Grundgenehmigung beim KBA zum Technischen Bericht archiviert.

6.1 Verwendungsbereich

Hersteller	Anlage-Nr.:	Stand
Aprilla	6.1	27. Januar 2012
Benelli	6.1.2	27. Januar 2012
Bimota	6.1.3	27. Januar 2012
BMW	6.1.4	27. Januar 2012
Bombardier	6.1.5	27. Januar 2012
Cagiva	6.1.6	27. Januar 2012
CanAm	6.1.7	27. Januar 2012
Ducati	6.1.8	27. Januar 2012
E-TON	6.1.9	27. Januar 2012
Gilera	6.1.10	27. Januar 2012
Harley-Davidson	6.1.11	27. Januar 2012
Harris	6.1.12	27. Januar 2012
Herkules	6.1.13	27. Januar 2012
Honda	6.1.14	27. Januar 2012
Husaberg	6.1.15	27. Januar 2012
Husqvarna	6.1.16	27. Januar 2012
Kawasaki	6.1.17	27. Januar 2012
KTM	6.1.18	27. Januar 2012
Moto-Laverda	6.1.19	27. Januar 2012

TUV SÜD Automotive GmbH Daimlerstraße 11 D-85748 Garching		
Technischer Bericht Nr.	: 374 – 0064 – 06 – KAS – N06	
Hersteller	: Wilbers Products GmbH, Frieslandstrasse 10, D - 48527 Nordhorn	Seite 10 von 11
Fahrzeugteil	: Federbein Wilbers Racing Suspension	
Typ	: 64	

6.1 Verwendungsbereich (Fortsetzung)		
Hersteller	Anlage-Nr.:	Stand
Moto-Morini	6.1.20	27. Januar 2012
Moto-Guzzi	6.1.21	27. Januar 2012
MV Augusta	6.1.22	27. Januar 2012
MZ	6.1.23	27. Januar 2012
Suzuki	6.1.24	27. Januar 2012
Triumph	6.1.25	27. Januar 2012
Voxan	6.1.26	27. Januar 2012
Yamaha	6.1.27	27. Januar 2012
Betamotor	6.1.28	27. Januar 2012

6.2 Darstellung (exemplarisch zur Identifikation als Seite 11 des Technischen Berichts)
6.3 Zeichnungssätze (175 Seiten – bei der Grundgenehmigung)
6.4 Montageanleitung (eine Seite – bei der Grundgenehmigung)
6.5 Bedienungs- und Einstellungsanleitung (zwei Seiten – bei der Grundgenehmigung)
6.6 Technische Erläuterungen (Ergänzung - Grundgenehmigung)
6.7 Technische Beschreibungen von EBE-Fahrzeugen (Ergänzung - Grundgenehmigung)

7 Schlussbescheinigung
Dieser Technische Bericht umfasst elf Seiten inklusiv einer Seite für die Anlage 6.2 . Die im Verwendungsbereich (Punkt 6.1) aufgeführten Fahrzeuge entsprechen nach dem Einbau / Anbau der Fahrzeugteile (Punkt 2) den heute gültigen Vorschriften der StVZO sowie den hierzu vom Bundesminister für Verkehr erlassenen heute gültigen Anweisungen und Richtlinien. Bei den unter Punkt 6.1 aufgeführten Anlagen, bei denen Fahrzeuge ohne ABE oder EG-BE genannt sind, ist nach Punkt 5.2 zu verfahren. Für alle anderen Fahrzeuge gilt: Eine Prüfung des Anbaus der o.g. Fahrzeugteile und die Überprüfung der formulierten Auflagen und Hinweise durch einen amtlich anerkannten Sachverständigen oder Prüfer für den Kraftfahrzeugverkehr oder einen Prüflingenieur einer Überwachungsorganisation wird nicht für erforderlich gehalten. Eine Änderung der Angaben in den Fahrzeugpapieren wird nicht für erforderlich gehalten. Gegen die Erteilung einer Allgemeinen Betriebserlaubnis für die Kombination aus den Federbeinen Wilbers Racing Suspension des Herstellers Wilbers Products GmbH, Typ: 64 (Punkt 2), und den Fahrzeugen (Punkt 6.1) bestehen keine technischen Bedenken. Die serienmäßig vorhandenen technischen Daten der Fahrzeuge werden nicht geändert.



Uwe Bettermann, Dipl.-Ing. , Garching, den 27.01.2012

TÜV SÜD Automotive GmbH Daimlerstraße 11 D-85748 Garching		 Seite 11 von 11
Technischer Bericht Nr. Hersteller Fahrzeugteil Typ	: 374 – 0064 – 06 – KAS – N06 : Wilbers Products GmbH, Frieslandstrasse 10, D - 48527 Nordhorn : Federbein Wilbers Racing Suspension : 64	

Anlage 6.2 Darstellung

Beispiel: Federbein mit Ausgleichsbehälter, Zugstufenverstellung, Druckstufenverstellung

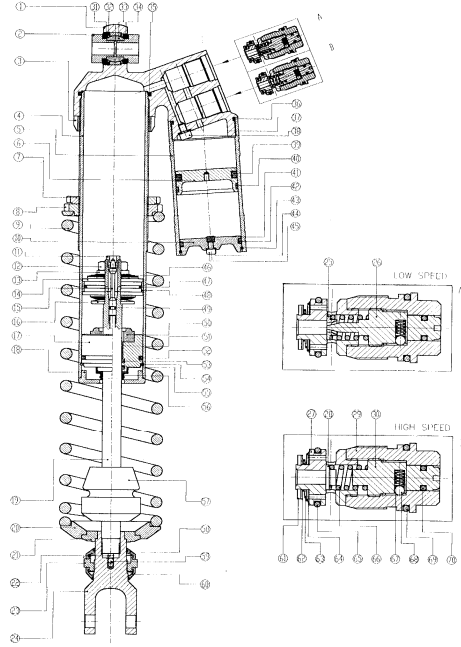

uob 12

Umrüstung für den Fahrzeug-Hersteller		Verwendungsbereich Wilbers Racing Suspension	
APRILIA		Anlage zum Gutachten Nr.: 374 – 0064 – 06 – KAS – N06	
Schlüssel-Nr.: 4123		Blatt 1 von 2	
Fahrzeugteil / Typ		Stand: 27. Januar 2012	
Antragsteller		Federbein / Typ: 64	
		Wilbers Products GmbH, Frieslandstrasse 10, D - 48527 Nordhorn	
		 Automotive Anlage 6.1.1	

Typ	Handelsbezeichnung	ABE; EG-BE; EBE	Variante		Version		Länge (mm) Federbein von - bis	Federrate (N/mm) von - bis	Federlänge (mm) von - bis
			640	641	643	216			
LD 01	RS 250	G 897				289	50	130	215
ML	650 Pegaso	H 523				310	170	100	215
MX	650 Pegaso	H 357				310	170	100	215
ML	650 Pegaso Garda	H 523				310	170	100	185
VD	Pegaso Strada 650	e11*2002/24*06170				280	85	140	215
RW	Pegaso 650 i.e.	e11*92/61*00032*				310	170	100	185
RA	Shiver 750 (Plaggio 4013)	e11*2002/24*0619				297	190	100	185
RA	Shiver 750 ABS (Plaggio 4013)	e11*2002/24*0619				297	190	100	185
RA	Shiver 750 ABS (Plaggio 4013)	e11*2002/24*0619				297	190	100	185
SM	SMW 750 Dorsodoro (Plaggio 4013)	e11*2002/24*0689				309	170	130	210
RC	Mana 650 (Plaggio 4013)	e11*2002/24*0663				335	150	100	185

Akkreditiert unter DAR-Registrierungsnummer KEA-P-00001-95
von der Akkreditierungsstelle des Kraftfahrt-Bundesamtes, Bundesrepublik Deutschland

Umrüstung für den Fahrzeug-Hersteller	Verwendungsbereich Wilbers Racing Suspension	 Automotive Anlage 6.1.1
APRILIA	Anlage zum Gutachten Nr.: 374 – 0064 – 06 – KAS – N06	
Schlüssel-Nr.: 4123	Blatt 2 von 2	
Fahrzeugteil / - Typ	Stand: 27. Januar 2012 Federbein / Typ: 64	
Antragsteller	Wilbers Products GmbH, Frieslandstrasse 10, D - 48527 Nordhorn	

Typ	Handels- bezeichnung	ABE; EG-BE; EBE	Variante	Version	Länge (mm) Federbein von - bis	Federrate (N/mm) von - bis	Federlänge (mm) von - bis
ME	RSV 1000 Mille	H 827	640	643 466 - 00	302 - 338	120 - 190	100 - 185
RR	RSV 1000 Mille Factory	e11*92/61*0093*	640	643 791 - 00	300 - 335	100 - 160	130 - 185
RP	Tuono	e11*92/61*00027*	640 641	643 270 - 00	305 - 335	70 - 160	100 - 185
RR	RSV 1000/ Tuono	e11*92/61*0083*04	640 641	643 832 - 00	295 - 323	100 - 180	100 - 185
RP	RSV 1000	e11*92/61*00027*	640	643 400 - 00	306 - 330	80 - 150	100 - 185
PA	SL 1000 Falco	e11*92/61*00003*	640 642	554 - 00	304 - 334	110 - 190	100 - 215
PS	ETV Capo Nord	e11*92/61*00031*	640 641	620 - 00	344 - 374	100 - 180	130 - 215
PW	RST 1000 Futura	e3*92/61*0057*	640 641	428 - 00	308 - 335	70 - 160	100 - 215
RK	RSV 4	e11*2002/24*0748	640	643 994 - 00	290 - 316	90 - 140	130 - 185
TV	SMV 1200 Dorseduro	e11*2002/24*1052*	640	643 1047 - 00	309 - 332	140 - 250	150 - 215

Akkreditiert unter DAR-Registriernummer KBA-P-00001-95
von der Akkreditierungsstelle des Kraftfahrt-Bundesamtes, Bundesrepublik Deutschland

Umrüstung für den Fahrzeug-Hersteller	Verwendungsbereich Wilbers Racing Suspension	 Automotive Anlage 6.1.2
BENELLI	Anlage zum Gutachten Nr.: 374 – 0064 – 06 – KAS – N06	
Schlüssel-Nr.: 4038	Blatt 1 von 1	
Fahrzeugteil / - Typ	Stand: 27. Januar 2012 Federbein / Typ: 64	
Antragsteller	Wilbers Products GmbH, Frieslandstrasse 10, D - 48527 Nordhorn	

Typ	Handels- bezeichnung	ABE ; EG-BE ; EBE	Variante	Version	Länge (mm) Federbein von - bis	Federrate (N/mm) von - bis	Federlänge (mm)
TB	Tomosdo Tre	e3*92/61*0168*	640 641	751 - 00	302 - 335	90 - 160	100 - 215
TN	TNT 1130	e3*2002/24*0259*	640 642	750 - 00	304 - 336	90 - 160	100 - 185

Akkreditiert unter DAR-Registriernummer KBA-P-00001-95
von der Akkreditierungsstelle des Kraftfahrt-Bundesamtes, Bundesrepublik Deutschland

Umrüstung für den Fahrzeug-Hersteller	Verwendungsbereich Wilbers Racing Suspension
BETAMOTOR	Anlage zum Gutachten Nr.: 374 – 0064 – 06 – KAS – N06
Schlüssel-Nr.: 4068	Blatt 1 von 1
	Stand: 27. Januar 2012
Fahrzeugteil / - Typ	Federbein / Typ: 64
Antragsteller	Wilbers Products GmbH, Frieslandstrasse 10, D - 48527 Nordhorn
	 Automotive Anlage 6.1.28

Typ	Handels- bezeichnung	ABE; EG-BE; EBE	Variante	Version	Länge (mm) Federbein von - bis	Federrate (N/mm) von - bis	Federlänge (mm) von - bis
E1	RR 450 cc 4T Supermoto	e1*2002/24*023.1*01	640	889 - 00	442 - 475	65 - 120	210 - 280

Akkreditiert unter DAF-Registriernummer KEA-P-00001-95

von der Akkreditierungsstelle des Kraftfahrt-Bundesamtes, Bundesrepublik Deutschland

Umrüstung für den Fahrzeug-Hersteller	Verwendungsbereich Wilbers Racing Suspension
BIMOTA	Anlage zum Gutachten Nr.: 374 – 0064 – 06 – KAS – N06
Schlüssel-Nr.:	Blatt 1 von 2
	Stand: 27. Januar 2012
Fahrzeugteil / - Typ	Federbein / Typ: 64
Antragsteller	Wilbers Products GmbH, Frieslandstrasse 10, D - 48527 Nordhorn
	 Automotive Anlage 6.1.3

Typ (wie Handels- bez.)	Handels- bezeichnung	ABE ; EG-BE ; EBE	Variante	Version		Länge (mm) Federbein von - bis	Federrate (N/mm) von - bis	Federlänge (mm) von - bis
	DB 1 se, DB1 rs	EBE; Bj; 1986 - 87	640 641	137 - 00	300 - 330	75 - 125	100 - 165	
	XB 3	EBE; Bj; 1983 - 84	640	139 - 00	285 - 317	75 - 125	110 - 220	
	HB 2	EBE; Bj; 1982 - 83						
	HB 3	EBE; Bj; 1983 - 85						
	HB 1	EBE; Bj; 1975 -	641	191 - 00	325 - 345	160 - 250	130 - 210	
	KB 1	EBE; Bj; 1978 - 82	641	204 - 00	278 - 308	60 - 110	130 - 185	
	SB 3	EBE; Bj; 1980 - 83	640 641	228 - 00	271 - 301	75 - 125	100 - 165	
	SB 4	EBE; Bj; 1983 - 84	640 641	229 - 00	285 - 315	75 - 120	100 - 165	
	SB 5	EBE; Bj; 1985 - 86						
	YB 4 EI	EBE; Bj; 1989 -	640 641	231 - 00	304 - 330	75 - 120	100 - 215	
	YB 6, YB 6 Tuolara YB 6 Ekup	EBE; Bj; 1988 - 89	640 641	231 - 00	304 - 330	75 - 120	100 - 215	
	YB 8	EBE; Bj; 1990 - 92						
	YB 8 E	EBE; Bj; 1993 - 94						
	YB 8 Furano	EBE; Bj; 1992 - 93	640 641	231 - 00	304 - 330	75 - 120	100 - 215	

Akkreditiert unter DAF-Registriernummer KEA-P-00001-95

von der Akkreditierungsstelle des Kraftfahrt-Bundesamtes, Bundesrepublik Deutschland

Umrüstung für den Fahrzeug-Hersteller	Verwendungsbereich Wilbers Racing Suspension	 Automotive
BIMOTA	Anlage zum Gutachten Nr.: 374 – 0064 – 06 – KAS – N06	
Schlüssel-Nr.:	Blatt 2 von 2	Anlage 6.1.3
Fahrzeugteil / - Typ	Stand: 27. Januar 2012	
Antragsteller	Federbein / Typ: 64 Wilbers Products GmbH, Frieslandstrasse 10, D - 48527 Nordhorn	

Typ	Handels- bezeichnung	ABE ; EG-BE ; EBE	Variante	Version	Länge (mm) Federbein von - bis	Federrate (N/mm) von - bis	Federlänge (mm) von - bis
	YB 5	EBE_Bj_1987-*	640 641	232 - 00	280 - 310	70 - 120	130 - 220
	YB 9 SR	EBE_Bj_1994 - '96	640 641	233 - 00	300 - 330	80 - 140	130 - 215
	SB 6	EBE_Bj_1994 - '96	641	408 - 00	300 - 330	90 - 160	130 - 215
	DB 3 Mantra	EBE_Bj_1995 - '98	640	556 - 00	295 - 325	75 - 130	130 - 220
	DB 2 EF.	EBE_Bj_1997 - '98	630 641	481 - 00	310 - 340	110 - 195	100 - 185

Akkreditiert unter DAR-Registrierenummer KBA-P-00001-95
von der Akkreditierungsstelle des Kraftfahrt-Bundesamtes, Bundesrepublik Deutschland

Umrüstung für den Fahrzeug-Hersteller	Verwendungsbereich Wilbers Racing Suspension	 Automotive
BMW	Anlage zum Gutachten Nr.: 374 – 0064 – 06 – KAS – N06	
Schlüssel-Nr.: 0005 und 0505	Blatt 1 von 6	Anlage 6.1.4
Fahrzeugteil / - Typ	Stand: 27. Januar 2012	
Antragsteller	Federbein / Typ: 64 Wilbers Products GmbH, Frieslandstrasse 10, D - 48527 Nordhorn	

Typ	Handels- bezeichnung	ABE ; EG-BE ; EBE	Variante	Version	Länge (mm) Federbein von - bis	Federrate (N/mm) von - bis	Federlänge (mm) von - bis
E 45 X	G 450 X	e1*2002/24*0383*00	640	974 - 00	400 - 465	45 - 120	185 - 280
BMW 169	BMW F 650	G 532	640 641	179 - 00	300 - 335	170 - 330	100 - 185
BMW 169	BMW F 650 ST	G 532 ab NT03	640 641	474 - 00	292 - 322	170 - 300	100 - 185
R 13	F 650 GS	e1*92/61*00061*	640 641	543 - 00	300 - 330	170 - 300	100 - 185
R 13	F 650 GS Dakar	e1*92/61*00061*	640 641	544 - 00	308 - 337	170 - 300	130 - 215
E 650 G	F 650 GS	e1*2002/24*0200	640 641	898 - 00	294 - 325	160 - 300	80 - 190
E6GS	F 800 GS F 650 GS	e1*2002/24*0352	640 641	874 - 00	394 - 425	140 - 290	130 - 225
K 14	F 650 CS	e1*92/61*00130*	640 641	618 - 00	285 - 317	150 - 280	100 - 165
E 650 C	F 650 CS	e1*2002/24*0201*	640 641	618 - 00	285 - 317	150 - 280	100 - 165
E 650 G	F 650 GS Dakar	e1*2002/24*0200*02	640 641	544 - 00	308 - 337	170 - 300	130 - 215
E 650 G	F 650 GS	e1*2002/24*0200*02	640 641	543 - 00	300 - 330	170 - 300	100 - 185
E65X	G 650 Xnobo	e11*2002/24*0500*0	640	837 - 00	305 - 356	130 - 230	100 - 215

Umrüstung für den Fahrzeug-Hersteller	Verwendungsbereich Wilbers Racing Suspension	 Anlage 6.1.4
BMW	Anlage zum Gutachten Nr.: 374 – 0064 – 06 – KAS – N06	
Schlüssel-Nr.: 0005 und 0505	Blatt 2 von 6	
Fahrzeugteil / - Typ	Stand: 27. Januar 2012 Federbein / Typ: 64	
Antragssteller	Wilbers Products GmbH, Frieslandstrasse 10, D - 48527 Nordhorn	

Type	Handelsbezeichnung	ABE ; EG-BE ; EBE	Variante	Version	Länge (mm) Federbein von - bis	Federhöhe (mm) von - bis
E65X	G 650 X Chell. G 650 XC	e11*2002/24*0500*4	640	951	- 00 300 - 330	140 - 200 130 - 185
E65X	G 650 X Challenge 1	e11*2002/24*0500*0	640	842	- 00 302 - 360	120 - 220 130 - 215
E65X	G 650 X Moto	e11*2002/24*0500*0	640	839	- 00 302 - 358	120 - 220 130 - 215
E650G	F 650 GS	e1*2002/24*0200*01	640 641	1030	- 00 300 - 320	150 - 280 130 - 185
E 6 ST	F 800 R	e1*2002/24*0283*02	640 641	952	- 00 335 - 362	180 - 300 120 - 185
E 6 ST	F 800 S / ST	e1*2002/24*0283	640 641	807	- 00 325 - 359	180 - 330 100 - 185
E 6 SG	F 800 GS	e1*2002/24*0352*	640 641	882	- 00 400 - 440	140 - 280 130 - 215
R 11 R	R 850 R	e1*2002/24*0216	640 641	389	- 00 351 - 381	125 - 280 100 - 215
R 21	R 850 R	e1-92/61-0004/104	640 641	010	- 00 338 - 371	120 - 245 100 - 215
R 11 RT	R 850 RT	e1*2002/24*0215*00	640 641	010	- 00 338 - 371	120 - 245 100 - 215
R 22	R 850 RT	e1-92/61-0010*02	640 641	010	- 00 338 - 371	120 - 245 100 - 215
BMW 259 C	R 850 C	H 733	640 641	013	- 00 320 - 335	250 - 410 100 - 185

Akkreditiert unter DAR-Registrierenummer KBA-P-00001-95
von der Akkreditierungsstelle des Kraftfahrt-Bundesamtes, Bundesrepublik Deutschland

Umrüstung für den Fahrzeug-Hersteller	Verwendungsbereich Wilbers Racing Suspension	 Anlage 6.1.4
BMW	Anlage zum Gutachten Nr.: 374 – 0064 – 06 – KAS – N06	
Schlüssel-Nr.: 0005 und 0505	Blatt 3 von 6	
Fahrzeugteil / - Typ	Stand: 27. Januar 2012 Federbein / Typ: 64	
Antragssteller	Wilbers Products GmbH, Frieslandstrasse 10, D - 48527 Nordhorn	

Type	Handelsbezeichnung	ABE ; EG-BE ; EBE	Variante	Version	Länge (mm) Federbein von - bis	Federhöhe (mm) von - bis
R 2 C	R 850 C	e1*92/61*00083*	640	715	- 00 320 - 335	250 - 410 100 - 185
BMW 247 E	R 80 GS Bj. 88-97 R 100 GS R 100 GS Paris Dakar (Parallelver)	B 791/1 B 791/2	640 641	008	- 00 465 - 507	65 - 145 150 - 255
K10	S 1000 RR	e1*2002/24*0421*	640	643 973	- 00 300 - 319	60 - 130 120 - 215
BMW 247 E	R 80 R R 100 R (Parallelver)	B 7912 B 7912*	640 641	207	- 00 455 - 480	65 - 145 150 - 255
BMW 259	R 850 GS R 1100 GS	G 239 R 1100 GS	640 641	012	- 00 357 - 388	12 - 245 130 - 215
BMW 259	R 850 R R1100 RS R 1100 R R 1100 RT	G 239 R 850 RT R 1100 RS R 1100 RT	640 641	643 010	- 00 338 - 371	12 - 245 100 - 215
R2S	R 1100 S	e1-92/61-00102/04 K 083	640 641	643 418	- 00 291 - 322	11 - 250 100 - 185
R 11 S	R 1100 S	e1*2002/24*0210*	640 641	643 418	- 00 291 - 322	11 - 280 100 - 185

Akkreditiert unter DAR-Registrierenummer KBA-P-00001-95
von der Akkreditierungsstelle des Kraftfahrt-Bundesamtes, Bundesrepublik Deutschland

Umrüstung für den Fahrzeug-Hersteller		Verwendungsbereich Wilbers Racing Suspension	
BMW		Anlage zum Gutachten Nr.: 374 – 0064 – 06 – KAS – N06	
Schlüssel-Nr.: 0005 und 0505		Blatt 4 von 6	
Fahrzeugteil / - Typ		Stand: 27. Januar 2012	
Antragssteller		Federbein / Typ: 64	
		Wilbers Products GmbH, Frieslandstrasse 10, D - 48527 Nordhorn	
		Anlage 6.1.4	



Typ	Handelsbezeichnung	ABE : EG-BE ; EBE	Variante	Version		Federlänge (mm) von - bis
				Länge (mm) Federbein von - bis	Federrate (N/mm) von - bis	
R 21	R 1150 GS R 1150 GS Last-Edition	e1*92/61*00041*	640 641	501 - 00 363	- 398	120 - 245 130 - 215
R 21	R 1150 GS Adventure	e1*92/61*00041*	640 641	465 - 00 363	- 398	120 - 245 130 - 215
R 22	R 1150 RT R 1150 RS	e1*92/61*00101*	640 641	566 - 00 350	- 381	150 - 280 100 - 215
R 11 RT	R 1150 RT R 1150 RS	e1*2002/24*0215*00	640 641	566 - 00 350	- 381	150 - 280 100 - 215
R 21	R 1150 R	e1*92/61-00041/04	640 641	369 - 00 351	- 381	150 - 280 100 - 215
R 11 R	R 1150 R Rockster	e1*2002/24*0216*	640 641	561 - 00 351	- 381	150 - 280 100 - 215
R 21	R 1150 R Rockster	e1*92/61-00041/04	640 641	561 - 00 351	- 381	150 - 280 100 - 215
BMW 259 C	R 1200 C	H 733	640 641	013 - 00 320	- 335	250 - 410 100 - 185
R 2 C	R 1200 C / Montauk	e1*92/61-00093*	640 641	715 - 00 320	- 335	250 - 410 100 - 185
K 30	R 1200 CL	e1*2002/24*0195	640 641	694 - 00 308	- 325	250 - 410 100 - 185
K 12	K 1200 RS K 1200 GT hnt.	e1*92/61*0104* e1*2002/24*0196*	640 641	215 - 00 329	- 362	105 - 240 100 - 185

Akkreditiert unter DAR-Registrierenummer: KBA-P-00001-95

von der Akkreditierungsstelle des Kraftfahrt-Bundesamtes, Bundesrepublik Deutschland

Umrüstung für den Fahrzeug-Hersteller		Verwendungsbereich Wilbers Racing Suspension	
BMW		Anlage zum Gutachten Nr.: 374 – 0064 – 06 – KAS – N06	
Schlüssel-Nr.: 0005 und 0505		Blatt 5 von 6	
Fahrzeugteil / - Typ		Stand: 27. Januar 2012	
Antragssteller		Federbein / Typ: 64	
		Wilbers Products GmbH, Frieslandstrasse 10, D - 48527 Nordhorn	
		Anlage 6.1.4	



Typ	Handelsbezeichnung	ABE : EG-BE ; EBE	Variante	Version		Federlänge (mm) von - bis
				Länge (mm) Federbein von - bis	Federrate (N/mm) von - bis	
BMW 569	K 1200 RS	H 646	640 641	215 - 00 329	- 362	105 - 240 100 - 185
R 12	R 1200 GS	e1*2002/24*0199	640 641 642	726 - 00 372	- 415	120 - 245 110 - 240
R 12	R 1200 GS Adventure	e1*2002/24*0199*	640 641 642	810 - 00 368	- 423	105 - 240 110 - 245
R 12	R 1200 GS	e1*2002/24*0199*	640	1009 - 00 375	- 415	130 - 200 185 - 215
R 12	R 1200 GS Adventure	e1*2002/24*0199*	640	1019 - 00 375	- 415	130 - 200 185 - 215
R1ST	R 1200 R	e1*2002/24*0230*	640 641 642	831 - 00 355	- 394	150 - 300 100 - 215
R1ST	R 1200 R	e1*2002/24*0230*08	640	1014 - 00 365	- 383	160 - 250 150 - 185
R1ST	R 1200 R	e1*2002/24*0230*08	640	1023 - 00 365	- 383	160 - 250 150 - 185
R1ST	R 1200 ST	e1*2002/24*0230*	640 641	764 - 00 355	- 387	150 - 300 100 - 215
R 12 T	R 1200 RT	e1*2002/24*0228*01	640 641	763 - 00 357	- 382	150 - 300 100 - 215
R 12 T	R 1200 RT	e1*2002/24*0228*09	640	1026 - 00 365	- 383	160 - 250 150 - 185
R 12 T	R 1200 RT	e1*2002/24*0228*09	640 641	1000 - 00 362	- 392	140 - 250 130 - 215
K 2 LT	K 1200 LT	e1*92/61-00019	640 641	509 - 00 375	- 405	170 - 330 130 - 215

Akkreditiert unter DAR-Registrierenummer: KBA-P-00001-95

von der Akkreditierungsstelle des Kraftfahrt-Bundesamtes, Bundesrepublik Deutschland

Umrüstung für den Fahrzeug-Hersteller	Verwendungsbereich Wilbers Racing Suspension	
BMW	Anlage zum Gutachten Nr.: 374 – 0064 – 06 – KAS – N06	
Schlüssel-Nr.: 0005 und 0505	Blatt 6 von 6	Automotive Anlage 6.1.4
Fahrzeugteil / - Typ	Stand: 27. Januar 2012	
Antragsteller	Federbein / Typ: 64 Wilbers Products GmbH, Frieslandstrasse 10, D - 48527 Nordhorn	

Typ	Handels- bezeichnung	ABE ; EG-BE ; EBE	Variante	Version		Länge (mm) Federbein von - bis	Federrate (N/mm) von - bis	Federlänge (mm) von - bis
K 12 LT	K 1200 LT	e1*2002/24*0209*	640 641		509	- 01 380 405 170	- 330 100 - 215	
K 12 R	K 1200 R	e1*2002/24*0234*	640 641		737	- 00 304 - 346 70	- 160 110 - 240	
K 12 S	K 1200 S	e1*2002/24*0217*	640 641		737	- 00 304 - 346 70	- 160 110 - 240	
K 12 S	K 1200 GT (hinten)	e1*2002/24*0217*	640 641		805	- 00 306 - 346 75	- 175 110 - 240	
R 12 S	R 1200 S (hinten)	e1*2002/24*0284*	640	642	816	- 00 340 - 365 140	- 280 100 - 215	
K 12 S	K 1300 S / R	e1*2002/24*0217*06	640	642	964	- 00 318 - 350 75	- 140 150 - 215	
RHP2	HP 2	e1*2002/24*0254*03	640	642	785	- 00 378 - 423 90	- 200 110 - 240	
RHP2	HP 2 Megamoto	e1*2002/24*0254*03	640	642	960	- 00 365 - 405 90	- 160 150 - 215	
R 12 S	HP 2 Sport	e1*2002/24*0284*01	640	643	962	- 00 345 - 360 130	- 220 130 - 165	
K 12 S	K 1300 GT	e1*2002/24*0217*04	640	642	980	- 00 310 - 341 90	- 160 165 - 250	

Akkreditiert unter DAB-Registrierungsnummer KBA-P-00001-95
von der Akkreditierungsstelle des Kraftfahrt-Bundesamtes, Bundesrepublik Deutschland

Umrüstung für den Fahrzeug-Hersteller	Verwendungsbereich Wilbers Racing Suspension	
BOMBARDIER	Anlage zum Gutachten Nr.: 374 – 0064 – 06 – KAS – N06	
Schlüssel-Nr.: 1942	Blatt 1 von 1	Automotive Anlage 6.1.5
Fahrzeugteil / - Typ	Stand: 27. Januar 2012	
Antragsteller	Federbein / Typ: 64 Wilbers Products GmbH, Frieslandstrasse 10, D - 48527 Nordhorn	

Typ	Handels- bezeichnung	ABE ; EG-BE ; EBE	Variante	Version		Länge (mm) Federbein von - bis	Federrate (N/mm) von - bis	Federlänge (mm) von - bis
2 BV	DS 650 Baja X hinten	EBE	640 641		632	- 00 400 - 448 70	- 160 185 - 280	
	DS 650 Baja X	EBE	640 641		829	- 01 375 - 504 88	- 200 205 - 315	

Akkreditiert unter DAB-Registrierungsnummer KBA-P-00001-95
von der Akkreditierungsstelle des Kraftfahrt-Bundesamtes, Bundesrepublik Deutschland

Umrüstung für den Fahrzeug-Hersteller	Verwendungsbereich Wilbers Racing Suspension	 Automotive Anlage 6.1.6
CAGIVA	Anlage zum Gutachten Nr.: 374 – 0064 – 06 – KAS – N06	
Schlüssel-Nr.: 4099	Blatt 1 von 1	
Fahrzeugteil / - Typ	Stand: 27. Januar 2012 Federbein / Typ: 64	
Antragsteller	Wilbers Products GmbH, Frieslandstrasse 10, D - 48527 Nordhorn	

Typ	Handels- bezeichnung	ABE ; EG-BE ; EBE	Variante	Version	Länge (mm) Federbeins von - bis	Federrate (N/mm) von - bis	Federlänge (mm) von - bis
2N 7N	T4 350 T4 500	EBE	640	236	00 460 - 490	65 - 150	150 - 255
2N1	W12 350 M1b 125	EBE	640 641	490	00 455 - 485	170 - 300	100 - 185
3G	River 500	EBE	640	387	00 330 - 360	70 - 160	100 - 185
M3	Grand Canyon	K 325	640	685	00 464 - 494	80 - 180	150 - 255
M2	Raptor 650 Raptor 1000	e9'92/61'0018*	640 641	277	00 287 - 320	65 - 130	100 - 185
B	Elefant 750	H 157	640	237	00 314 - 344	130 - 230	100 - 215
B	Elefant 750 Elefant 900	H 157	640 641	126	00 475 - 505	70 - 160	150 - 255
B	Lucky	H 157	640 641	126	00 475 - 505	70 - 160	150 - 255
1 B	900 IE Lucky	EBE	640 641	238	00 477 - 507	80 - 180	150 - 255
M5	Navigator 1000	e9'92/61'0032*	640 641	714	00 459 - 487	100 - 180	185 - 250

Akkreditiert unter DAR-Registrierenummer KEA-P-00001-95
 von der Akkreditierungsstelle des Kraftfahr-Bundesamtes, Bundesrepublik Deutschland

Umrüstung für den Fahrzeug-Hersteller	Verwendungsbereich Wilbers Racing Suspension	 Automotive Anlage 6.1.7
CAN-AM	Anlage zum Gutachten Nr.: 374 – 0064 – 06 – KAS – N06	
Schlüssel-Nr.:	Blatt 1 von 1	
Fahrzeugteil / - Typ	Stand: 27. Januar 2012 Federbein / Typ: 64	
Antragsteller	Wilbers Products GmbH, Frieslandstrasse 10, D - 48527 Nordhorn	

Typ	Handels- bezeichnung	ABE ; EG-BE ; EBE	Variante	Version	Länge (mm) Federbein von - bis	Federrate (N/mm) von - bis	Federlänge (mm) von - bis
J	Spyder RS Bj. '08-'10	e13'2002/24*0217*	640	892	00 290 - 330	90 - 160	100 - 165
J	Spyder RS Bj. '11>	e13'2002/24*0217*	640	1033	00 340 - 360	85 - 150	130 - 185
J	Spyder RT Bj. '10>	e13'2002/24*0217*	640	1036	00 350 - 380	40 - 150	150 - 215

Akkreditiert unter DAR-Registrierenummer KEA-P-00001-95
 von der Akkreditierungsstelle des Kraftfahr-Bundesamtes, Bundesrepublik Deutschland

Umrüstung für den Fahrzeug-Hersteller		Verwendungsbereich Wilbers Racing Suspension	
DUCATI		Anlage zum Gutachten Nr.: 374 – 0064 – 06 – KAS – N06	
Schlüssel-Nr.: 4042		Blatt 1 von 5	
Fahrzeugteil / - Typ		Federbein / Typ: 64	
Antragsteller		Wilbers Products GmbH, Frieslandstrasse 10, D - 48527 Nordhorn	
		Stand: 27. Januar 2012	
		Anlage 6.1.8	



Typ	Handels- bezeichnung	ABE; EG-BE; EBE	Variante	Version		Länge (mm) Federbein von - bis	Federrate (N/mm) von - bis	Federlänge (mm) von - bis
ZDM 350 R	350 F 3 600 TT 2	EBE EBE	640 641	239	00	285	315 50	120 100 - 185
M	M 600 Monster M 750 Monster M 900 Monster	G802	640 641	015	00	310	350 65	145 100 - 215
M 3	DUCA TI M 600	e1-92/61-00025/05	640 641	605	00	289	332 65	150 100 - 215
S	600 SS 750 SS 900 SS	G801	640	016	00	304	350 65	145 100 - 215
M 4	M 620 IE	e3*2002/24*0281*	640 641	796	00	274	314 80	180 100 - 185
A 1	MultiStrada 620	e3*2002/24*0283*	640	795	00	275	305 95	200 100 - 165
M 4	Monster 695	e3*2002/24*0281*07	640 642	796	03	275	315 90	200 100 - 185
M 5	Monster 696	e3*2002/24*0487	640	934	00	275	330 95	190 100 - 185
748	748	H199	640 642	017	00	280	311 50	120 100 - 215
H 5	749	e3*92/61*0153*	640 642	718	00	293	323 60	135 100 - 215
ZDM 750 R	750 F 1	EBE	640 641	242	00	297	327 50	120 100 - 215

Akkreditiert unter DAR-Registrierenummer KBA-P-00001-95
von der Akkreditierungsstelle des Kraftfahrt-Bundesamtes, Bundesrepublik Deutschland

Umrüstung für den Fahrzeug-Hersteller		Verwendungsbereich Wilbers Racing Suspension	
DUCATI		Anlage zum Gutachten Nr.: 374 – 0064 – 06 – KAS – N06	
Schlüssel-Nr.: 4042		Blatt 2 von 5	
Fahrzeugteil / - Typ		Federbein / Typ: 64	
Antragsteller		Wilbers Products GmbH, Frieslandstrasse 10, D - 48527 Nordhorn	
		Stand: 27. Januar 2012	
		Anlage 6.1.8	



Typ	Handels- bezeichnung	ABE; EG-BE; EBE	Variante	Version		Länge (mm) Federbein von - bis	Federrate (N/mm) von - bis	Federlänge (mm) von - bis
750	750 Santa Monica	EBE, EJ, 1988	640 641	243	00	326	356 55	125 100 - 215
M 4	Monster 750 ie	e3*2002/24*0281*	640 641	796	01	275	315 90	200 100 - 185
M 1	Monster 750	e1-92/61-00052/02	640 641	015	00	310	350 65	145 100 - 215
M 5	Monster 796	e3*2002/24*0487*	640 641	992	00	275	305 100	170 130 - 210
B 1	Hypermot. 796	e3*2002/24*0485*	640 641	1008	00	280	295 90	170 100 - 185
M 4	MONSTER SZR 800	e3*2002/24*0281*08	640 641	796	00	275	315 90	200 100 - 185
M 4	Monster SZR (800cm)	e3*2002/24*0281*	640 641	754	01	280	316 90	170 100 - 215
851 S3 851 S1	851 Strada 888 Strada	EBE	640 641	015	00	310	350 65	145 100 - 215
888 S1	888 SP 5	EBE	640 641	245	00	319	349 70	160 100 - 215
V 5	620 S I.e	e3*92/61*0142	640 642	403	00	310	345 65	150 110 - 240
V 2	750 S I.e. 750 SS I.e.	e1-92/61-00028/04	640 642	403	00	310	345 65	150 110 - 240
V 5	800 S I.e. 800 SS I.e.	e3*92/61*0142*04	640 642	403	00	310	345 65	150 110 - 240

Akkreditiert unter DAR-Registrierenummer KBA-P-00001-95
von der Akkreditierungsstelle des Kraftfahrt-Bundesamtes, Bundesrepublik Deutschland

Umrüstung für den Fahrzeug-Hersteller		Verwendungsbereich Wilbers Racing Suspension	
DUCATI		Anlage zum Gutachten Nr.: 374 – 0064 – 06 – KAS – N06	
Schlüssel-Nr.: 4042		Blatt 3 von 5	
Fahrzeugteil / - Typ		Stand: 27. Januar 2012	
Antragsteller		Federbein / Typ: 64	
		Wilbers Products GmbH, Frieslandstrasse 10, D - 48527 Nordhorn	
		Anlage 6.1.8	



Typ	Handelsbezeichnung	ABE; EG-BE; EBE	Variante	Version		Länge (mm) Federbein von - bis	Federrate (N/mm) von - bis	Federlänge (mm) von - bis
V 1	900 SS i.e.	e1-92/61-00004/04	640	642	403	- 00 310 - 345 65	- 150 110 - 240	
900 SS	900 SS Verlichtht-Mono	EBE; Bj. 1975	640 641		247	- 00 296 - 376 55	- 125 110 - 215	
906 PC	906 Paso	EBE	640 641		152	- 00 353 - 383 50	- 120 100 - 215	
M 4	Monster 900 i.e.	e3*2002/24*0281*02	640 641		798	- 04 275 - 315 90	- 200 100 - 185	
M 2	Monster 900 i.e.	e1-92/61-00051*02	640 641		605	- 00 289 - 332 65	- 150 100 - 215	
M 4	Monster S 4 R	e3*2002/24*0281	640 641		754	- 02 280 - 316 90	- 170 100 - 215	
M 4	Monster S4/R Hypermonster	e3*2002/24*0281	640 641		515	- 00 290 - 320 100	- 190 100 - 215	
M 4	M1000	e3*92/61*0030	640 641		640	- 00 290 - 320 100	- 190 100 - 215	
M 4	M 1000 S i.e. EWG 03		640 641		640	- 00 290 - 320 100	- 190 100 - 215	
M 4	Monster S 2 R (1000cm)	e3*2002/24*0281	640 641		754	- 02 274 - 314 85	- 190 100 - 215	
A 1	Multistrada 1000 DS/ S	e3*2002/24*0283 e3*92/61*0167*02	640	642	795	- 01 275 - 305 95	- 210 100 - 165	
S 1	ST 2 (bis Bj.97)	e1-92/61-00030*	640 641		639	- 00 301 - 321 70	- 160 100 - 215	

Akkreditiert unter DAF-Registriernummer KEA-P-00001-95

von der Akkreditierungsstelle des Kraftfahrt-Bundesamtes, Bundesrepublik Deutschland

Umrüstung für den Fahrzeug-Hersteller		Verwendungsbereich Wilbers Racing Suspension	
DUCATI		Anlage zum Gutachten Nr.: 374 – 0064 – 06 – KAS – N06	
Schlüssel-Nr.: 4042		Blatt 4 von 5	
Fahrzeugteil / - Typ		Stand: 27. Januar 2012	
Antragsteller		Federbein / Typ: 64	
		Wilbers Products GmbH, Frieslandstrasse 10, D - 48527 Nordhorn	
		Anlage 6.1.8	



Typ	Handelsbezeichnung	ABE; EG-BE; EBE	Variante	Version		Länge (mm) Federbein von - bis	Federrate (N/mm) von - bis	Federlänge (mm) von - bis
S 1	ST 2	e3*92/61*00030/04	640 641		739	- 00 280 - 320 100	- 210 100 - 215	
S 3	ST3; -ST3S	e3*92/61*0217*02	640 641 642		739	- 00 280 - 320 100	- 210 100 - 215	
S 2	ST 4	e1*92/61*00013/06*	640 641 642		739	- 00 280 - 320 100	- 210 100 - 215	
S 3	ST4	e3*92/61*0217*02	640 641 642		739	- 00 280 - 320 100	- 210 100 - 215	
916	916 Superbike	G 946	640	642	017	- 00 284 - 310 50	- 120 100 - 215	
916	916 Superbike	G 946	640	642	018	- 00 295 - 325 70	- 160 100 - 215	
H1	996	e1-92/61-00036*	640	642	017	- 00 284 - 310 50	- 120 100 - 215	
H2	996	e1-92/61-00012*09	640	642	018	- 00 295 - 325 70	- 160 100 - 215	
H1	998 Superbike	e1-92/61-00096*	640	642	018	- 00 284 - 310 50	- 120 100 - 215	
H2	998 Superbike	e1-92/61-00012*09	640	642	017	- 00 284 - 310 50	- 120 100 - 215	
H2	998 (996)	e1-92/61-00012*09	640	642	843	- 00 285 - 301 70	- 140 100 - 185	
H7	1098 (S)	e3*2002/24*0436*	640 641	643	843	- 00 293 - 323 60	- 135 100 - 215	
H7	1198 (S)		640	642	718	- 00 293 - 323 60	- 135 100 - 215	
H 4	999 998S 999R	e3*92/61*0147*	640	642	718	- 00 293 - 323 60	- 135 100 - 215	

Akkreditiert unter DAF-Registriernummer KEA-P-00001-95

von der Akkreditierungsstelle des Kraftfahrt-Bundesamtes, Bundesrepublik Deutschland

Umrüstung für den Fahrzeug-Hersteller		Verwendungsbereich Wilbers Racing Suspension		 Automotive Anlage 6.1.8
DUCATI		Anlage zum Gutachten Nr.: 374 – 0064 – 06 – KAS – N06		
Schlüssel-Nr.: 4042		Blatt 5 von 5		
Fahrzeugteil / - Typ		Stand: 27. Januar 2012		
Antragsteller		Federbein / Typ: 64 Wilbers Products GmbH, Frieslandstrasse 10, D - 48527 Nordhorn		

Typ	Handels- bezeichnung	ABE; EG-BE; EBE	Variante	Version	Länge (mm) Federbein von - bis	Federrate (N/mm) von - bis	Federlänge (mm) von - bis
B1	Hypermetard 1100, 1100 S	e3*2002/24*0458*	630	870	- 00 270 - 301 80	- 180 80 - 180 100	- 215
M5	Monster 1100, 1100 S	e3*2002/24*049702	640 641	948	- 00 275 - 310 95	- 170 100 - 170 100	- 215
A2	Multistrada 1200	e3*2002/24*05633*	640 641	983	- 00 320 - 350 100	- 160 130 - 160 130	- 215
F1	Streetfighter	e3*2002/24*0539*	640	997	- 00 275 - 300 90	- 160 100 - 160 100	- 185
G1	Diavel	e3*2002/24*0575*		1039	- 00 280 - 310 70	- 120 130 - 120 130	- 185

von der Akkreditierungsstelle des Kraftfahrt-Bundesamtes, Bundesrepublik Deutschland
 Akkreditiert unter DAF-Registriernummer KBA-P-00001-95

Umrüstung für den Fahrzeug-Hersteller		Verwendungsbereich Wilbers Racing Suspension		 Automotive Anlage 6.1.9
E-TON		Anlage zum Gutachten Nr.: 374 – 0064 – 06 – KAS – N06		
Schlüssel-Nr.:		Blatt 1 von 1		
Fahrzeugteil / - Typ		Stand: 27. Januar 2012		
Antragsteller		Federbein / Typ: 64 Wilbers Products GmbH, Frieslandstrasse 10, D - 48527 Nordhorn		

Typ	Handels- bezeichnung	ABE; EG-BE; EBE	Variante	Version	Länge (mm) Federbein von - bis	Federrate (N/mm) von - bis	Federlänge (mm) von - bis
VXL-250	VectorSt	e4*2002/24*0476*	640 641	812	- 00 307 - 411	25 - 60	185 - 280

von der Akkreditierungsstelle des Kraftfahrt-Bundesamtes, Bundesrepublik Deutschland
 Akkreditiert unter DAF-Registriernummer KBA-P-00001-95

Umrüstung für den Fahrzeug-Hersteller	Verwendungsbereich Wilbers Racing Suspension
PIAGGIO / GILERA	Anlage zum Gutachten Nr.: 374 – 0064 – 06 – KAS – N06
Schlüssel-Nr.: 4013	Blatt 1 von 1
	Stand: 27. Januar 2012
Fahrzeugteil / - Typ	Federbein / Typ: 64
Antragsteller	Wilbers Products GmbH, Frieslandstrasse 10, D - 48527 Nordhorn



Anlage 6.1.10

Typ	Handels- bezeichnung	ABE; EG-BE; EBE	Variante	Version	Länge (mm) Federbein von - bis	Federrate (N/mm) von - bis	Federlänge (mm) von - bis
Saturno	Gilera Saturno	F 208	640 641	252 - 00	268 288	85 - 190	100 - 165

Akkreditiert unter DAR-Registrierenummer KBA-P-00001-95

von der Akkreditierungsstelle des Kraftfahrt-Bundesamtes, Bundesrepublik Deutschland

Umrüstung für den Fahrzeug-Hersteller	Verwendungsbereich Wilbers Racing Suspension
HARLEY-DAVIDSON	Anlage zum Gutachten Nr.: 374 – 0064 – 06 – KAS – N06
Schlüssel-Nr.: 1008	Blatt 1 von 1
	Stand: 27. Januar 2012
Fahrzeugteil / - Typ	Federbein / Typ: 64
Antragsteller	Wilbers Products GmbH, Frieslandstrasse 10, D - 48527 Nordhorn



Anlage 6.1.11

Typ	Handels- bezeichnung	ABE; EG-BE; EBE	Variante	Version	Länge (mm) Federbein von - bis	Federrate (N/mm) von - bis	Federlänge (mm) von - bis
VR 1	V-Rod VRSCA V-Rod VRSCB	e4*2002/24*0130*	640	691 - 00	324 - 340	25 - 55	130 - 215
VR 2	Street Rod VRSCR	e4*2002/24*0307*	640	936 - 00	360 - 420	20 - 55	130 - 215
VR 1	Night Rod Spezial VRSCDX	e4*2002/24*0130*	640	894 - 00	293 - 348	25 - 60	130 - 215
VR 1	V-Rod VRSCAW	e4*2002/24*0130*	640	937 - 00	325 - 350	25 - 60	100 - 215
VR 1	V-Rod Muscle VRSCF	e4*2002/24*0130*	640	969 - 00	320 - 340	25 - 60	130 - 215

Akkreditiert unter DAR-Registrierenummer KBA-P-00001-95

von der Akkreditierungsstelle des Kraftfahrt-Bundesamtes, Bundesrepublik Deutschland

Umrüstung für den Fahrzeug-Hersteller	Verwendungsbereich Wilbers Racing Suspension		 Anlage zum Gutachten Nr.: 374 – 0064 – 06 – KAS – N06 Blatt 1 von 1 Stand: 27. Januar 2012 Federbein / Typ: 64 Wilbers Products GmbH, Frieslandstrasse 10, D - 48527 Nordhorn	
HARRIS				
Schlüssel-Nr.:				
Fahrzeugteil / - Typ				
Antragsteller				

Typ	Handels- bezeichnung	ABE; EG-BE; EBE	Variante	Version	Länge (mm) Federbein von - bis	Federhärte (N/mm) von - bis	Federlänge (mm) von - bis
Magnum 2	Magnum 2	EBE	640 641	256 - 02	238 310	50 120	100 165

Akkreditiert unter DAR-Registriernummer KBA-P-00001-95
 von der Akkreditierungsstelle des Kraftfahrt-Bundesamtes, Bundesrepublik Deutschland

Umrüstung für den Fahrzeug-Hersteller	Verwendungsbereich Wilbers Racing Suspension		 Anlage zum Gutachten Nr.: 374 – 0064 – 06 – KAS – N06 Blatt 1 von 1 Stand: 27. Januar 2012 Federbein / Typ: 64 Wilbers Products GmbH, Frieslandstrasse 10, D - 48527 Nordhorn	
HERKULES				
Schlüssel-Nr.:				
Fahrzeugteil / - Typ				
Antragsteller				

Typ	Handels- bezeichnung	ABE; EG-BE; EBE	Variante	Version	Länge (mm) Federbein von - bis	Federhärte (N/mm) von - bis	Federlänge (mm) von - bis
ATV 300	ATV 300 SB hinten	EBE	640 641	756 - 00	299 379	70 155	150 255

Akkreditiert unter DAR-Registriernummer KBA-P-00001-95
 von der Akkreditierungsstelle des Kraftfahrt-Bundesamtes, Bundesrepublik Deutschland

Umrüstung für den Fahrzeug-Hersteller		Verwendungsbereich Wilbers Racing Suspension		 Automotive
HONDA		Anlage zum Gutachten Nr.: 374 – 0064 – 06 – KAS – N06		
Schlüssel-Nr.: 1153 ; 1914 ; 4124 ; 7100		Blatt 1 von 11		
Stand: 27. Januar 2012		Anlage 6.1.14		
Fahrzeugteil / - Typ		Federbein / Typ: 64		
Antragsteller		Wilbers Products GmbH, Frieslandstrasse 10, D - 48527 Nordhorn		

Typ	Handels- bezeichnung	ABE; EG-BE; EBE	Variante	Version	Länge (mm) Federbein von - bis		Federrate (N/mm) von - bis		Federlänge (mm) von - bis	
JC 32	XL 125 Varadero	69*92/61*0053*	640 641	324 -	00 293	- 323 105	- 210 100	- 215		
MD 06	XL 200 R	C 916	640	735 -	00 276	- 331 100	- 230 105	- 215		
MC 35	CBF 250	64*2002/24*0270*	640 641	783 -	00 319	- 359 175	- 400 100	- 185		
MD 32	CRM 250 AR Supernoto	EBE	640	742 -	00 385	- 440 90	- 210 130	- 250		
NC 28	NSR 250	EBE	640 641	402 -	00 288	- 316 85	- 200 110	- 240		
MD 21	NX 250	EB43	640 641	155 -	00 304	- 338 75	- 175 100	- 185		
MD 25	F 642									
MD 03	XL 250 R	C 594 E 457	640 641	280 -	00 324	- 354 90	- 200 110	- 240		
MD 11	XL 250 R	D 447	640 641	281 -	00 342	- 372 90	- 200 110	- 240		
ME 06	XR 250 R	EBE; Bj. '88 - '89	640	283 -	00 335	- 365 70	- 150 130	- 240		
ME 06	XR 250 R	EBE; Bj. '90 - '95	640	284 -	00 365	- 400 70	- 150 160	- 270		
ND 03	XL 350 R	D 714 E 511	640	156 -	00 342	- 387 95	- 225 110	- 240		

Akkreditiert unter DAFR-Registrierenummer KBA-P-00001-95

von der Akkreditierungsstelle des Kraftfahrt-Bundesamtes, Bundesrepublik Deutschland

Umrüstung für den Fahrzeug-Hersteller		Verwendungsbereich Wilbers Racing Suspension		 Automotive
HONDA		Anlage zum Gutachten Nr.: 374 – 0064 – 06 – KAS – N06		
Schlüssel-Nr.: 1153 ; 1914 ; 4124 ; 7100		Blatt 2 von 11		
Stand: 27. Januar 2012		Anlage 6.1.14		
Fahrzeugteil / - Typ		Federbein / Typ: 64		
Antragsteller		Wilbers Products GmbH, Frieslandstrasse 10, D - 48527 Nordhorn		

Typ	Handels- bezeichnung	ABE; EG-BE; EBE	Variante	Version	Länge (mm) Federbein von - bis		Federrate (N/mm) von - bis		Federlänge (mm) von - bis	
NC 27	CB 1 (CB 400 F)	EBE	640 641	019 -	00 295	- 326 140	- 320 100	- 185		
NC 23	CBR 40 RR	EBE	640 641	629 -	00 283	- 313 85	- 190 100	- 165		
NC 29	CBR 400 RR	EBE	640 641	129 -	00 275	- 305 85	- 190 100	- 165		
NC 19	NS 400 R	D 837	640 641	157 -	00 284	- 314 95	- 225 100	- 165		
NC 13	VF 400 F	EBE; Bj. '83	630	287 -	00 345	- 375 120	- 220 100	- 150		
NC 35	RVF 400	EBE	640 641	286 -	00 290	- 320 130	- 250 100	- 165		
NC 30	VFR 400 R	EBE	640 641	029 -	00 290	- 320 110	- 210 100	- 185		
XR 400 R	XR 400 R	EBE; Bj. '96	640	288 -	00 385	- 405 80	- 150 160	- 255		
JH2 PE	CRF 450	EBE	640 642	653 -	00 460	- 492 40	- 90 215	- 320		
PC 06	CX 500 E Euro	C 565	640	159 -	00 277	- 307 130	- 250 100	- 165		
PC 03	CX 500 T Turbo	C 470	640	159 -	00 277	- 307 130	- 250 100	- 165		
PC 02	GL 500	C 469	640	164 -	00 284	- 314 170	- 280 100	- 185		
PC 12	VF 500 F/2	D 448	640 641	165 -	00 327	- 360 140	- 280 100	- 185		

Akkreditiert unter DAFR-Registrierenummer KBA-P-00001-95

von der Akkreditierungsstelle des Kraftfahrt-Bundesamtes, Bundesrepublik Deutschland

Umrüstung für den Fahrzeug-Hersteller		Verwendungsbereich Wilbers Racing Suspension	
HONDA		Anlage zum Gutachten Nr.: 374 – 0064 – 06 – KAS – N06	
Schlüssel-Nr.: 1153 ; 1914 ; 4124 ; 7100		Blatt 3 von 11	
Fahrzeugteil / - Typ		Stand: 27. Januar 2012	
Antragsteller		Federbein / Typ: 64	
		Wilbers Products GmbH, Frieslandstrasse 10, D - 48527 Nordhorn	
		Anlage 6.1.14	



Automotive

Type	Handels- bezeichnung	ABE; EG-BE; EBE	Variante	Version	Länge (mm) Federbein von - bis	Federrate (N/mm) von - bis	Federlänge (mm) von - bis
PC 39	CBF 600	e3*2002/24*0244*	640 641	717 -	00 269 -	307 170 -	330 100 - 165
PD 02	XL 500 R	C 611	640 641	161 -	00 323 -	353 160 -	280 100 - 215
PE 01	XR 500 R	EBE; Bj. '81 - '82	640 641	292 -	00 334 -	363 70 -	140 150 - 250
PC 04	CBX 550 F /FI	C 664	640 641	158 -	00 253 -	283 130 -	250 100 - 165
PC 34	CB 600 F Hornet	K 016 e13*92/61*0020	640 641	225 -	00 285 -	315 110 -	250 100 - 165
PC 41 C	CB 600 F Hornet	e3*2002/24*0464	640 641	076 -	00 280 -	320 160 -	300 100 - 215
PC 41	CB 600 F /FA Hornet	e3*2002/24*0454*	640	971 -	00 285 -	317 150 -	250 130 - 215
PC 36	CB 600 F Hornet bis 03	e3*92/61*0101	640 641	225 -	00 285 -	315 110 -	250 100 - 165
PC 36	CB 600 F Hornet ab 03	e3*92/61*0101	640 641	667 -	00 285 -	315 170 -	300 100 - 165
PC 19	CBR 600 F	E 515	640 641	020 -	00 286 -	306 105 -	220 100 - 165
PC 23	CBR 600 F	E 978	640 641	020 -	00 286 -	306 105 -	220 100 - 165
PC 25	CBR 600 F	F 648	640 641 642	021 -	00 261 -	308 110 -	220 100 - 165

Akkreditiert unter DAR-Registriernummer KBA-P-00001-95

von der Akkreditierungsstelle des Kraftfahrt-Bundesamtes, Bundesrepublik Deutschland

Umrüstung für den Fahrzeug-Hersteller		Verwendungsbereich Wilbers Racing Suspension	
HONDA		Anlage zum Gutachten Nr.: 374 – 0064 – 06 – KAS – N06	
Schlüssel-Nr.: 1153 ; 1914 ; 4124 ; 7100		Blatt 4 von 11	
Fahrzeugteil / - Typ		Stand: 27. Januar 2012	
Antragsteller		Federbein / Typ: 64	
		Wilbers Products GmbH, Frieslandstrasse 10, D - 48527 Nordhorn	
		Anlage 6.1.14	



Automotive

Type	Handels- bezeichnung	ABE; EG-BE; EBE	Variante	Version	Länge (mm) Federbein von - bis	Federrate (N/mm) von - bis	Federlänge (mm) von - bis
PC 31	CBR 600 F (ssp)	H 002	640 641 642	021 -	00 261 -	308 110 -	220 100 - 165
PC 35	CBR 600 F	K 284	640 641	442 -	00 291 -	321 105 -	240 100 - 185
PC 35	CBR 600 F/ SF Sport	e4*92/61*0101	640 641	442 -	00 291 -	321 105 -	240 100 - 185
PC 41	CB 600 F; +FA	e3*2002/24*0454*01	640 641	1037 -	00 295 -	315 150 -	280 110 - 185
PC 37	CBR 600 RR	e4*92/61*0190	640	643 662 -	00 280 -	315 75 -	175 100 - 185
PC 40 A	CBR 600 RR	e4*2002/24*1247*	640	643 845 -	00 270 -	305 95 -	190 130 - 215
PC 40 E	CBR 600 RR	e4*2002/24*1247*	640 641		00 270 -	302 100 -	140 130 - 200
PC 21	VT 600 C	E 839	640	166 -	00 247 -	270 155 -	320 100 - 185
PC 38	CBF 600	e3*2002/24*0231	640 641	717 -	00 269 -	307 155 -	320 100 - 165
PC 45 B	CBF 600 S	e3*2002/24*0490	640 641	927 -	00 290 -	320 170 -	300 100 - 185
PD 03	XL 600 R	E 459 D 065	640 641	162 -	00 360 -	390 105 -	240 110 - 240
PD 04	XL 600 LM;-RM	E 442*00	640 641	163 -	00 361 -	384 80 -	180 150 - 255

Akkreditiert unter DAR-Registriernummer KBA-P-00001-95

von der Akkreditierungsstelle des Kraftfahrt-Bundesamtes, Bundesrepublik Deutschland

Umrüstung für den Fahrzeug-Hersteller		Verwendungsbereich Wilbers Racing Suspension	
HONDA		Anlage zum Gutachten Nr.: 374 – 0064 – 06 – KAS – N06	
Schlüssel-Nr.: 1.153 ; 1.914 ; 4.124 ; 7.100		Blatt 5 von 11	
Fahrzeugteil / - Typ		Stand: 27. Januar 2012	
Antragsteller		Federbein / Typ: 64	
		Wilbers Products GmbH, Frieslandstrasse 10, D - 48527 Nordhorn	
		Anlage 6.1.14	



Typ	Handels- bezeichnung	ABE; EG-BE; EBE	Variante	Version	Länge (mm) Federbein		Federrate (N/mm)		Federlänge (mm)					
					von - bis	von - bis	von - bis	von - bis	von - bis	von - bis				
PD 06	XL 600 V Transalp Bl. <'88	E 512	640 641	037 -	00	339	-	369	95	-	200	130	-	255
PD 10	XL 600 V Transalp Bl. '97 – '99	H 686	640 641	038 -	00	355	-	390	100	-	220	130	-	255
PD 06	XL 600 V Transalp Bl. '89 – '96	E 512	640 641	038 -	00	355	-	390	100	-	220	130	-	255
PE 04	XR 600 R Bl. '85 – '86	EBE	640 641	295 -	00	371	-	401	65	-	140	150	-	255
PE 04	XR 600 R Bl. '87 – '90	EBE	640 641	296 -	00	371	-	397	75	-	165	150	-	255
PE 04	XR 600 R Bl. '91 – '98	EBE	640 642	298 -	00	360	-	390	75	-	175	150	-	255
PE 04	XR 650 R/L Bl. '93 – '99	EBE	640 642	040 -	00	349	-	383	75	-	165	150	-	255
PE 04	XR 650 R Bl. 00 >	EBE	640 642	356 -	00	430	-	452	70	-	140	130	-	255
RD 12 A	FMX 650	e9*2002/24*0040*	640 641	780 -	00	330	-	375	100	-	200	130	-	255
RC 12	CX 650 E	C851	640	159 -	00	277	-	302	130	-	245	100	-	165

Akkreditiert unter DAR-Registrierenummer KBA-P-00001-95

von der Akkreditierungsstelle des Kraftfahrt-Bundesamtes, Bundesrepublik Deutschland

Umrüstung für den Fahrzeug-Hersteller		Verwendungsbereich Wilbers Racing Suspension	
HONDA		Anlage zum Gutachten Nr.: 374 – 0064 – 06 – KAS – N06	
Schlüssel-Nr.: 1.153 ; 1.914 ; 4.124 ; 7.100		Blatt 6 von 11	
Fahrzeugteil / - Typ		Stand: 27. Januar 2012	
Antragsteller		Federbein / Typ: 64	
		Wilbers Products GmbH, Frieslandstrasse 10, D - 48527 Nordhorn	
		Anlage 6.1.14	



Typ	Handels- bezeichnung	ABE; EG-BE; EBE	Variante	Version	Länge (mm) Federbein		Federrate (N/mm)		Federlänge (mm)					
					von - bis	von - bis	von - bis	von - bis	von - bis	von - bis				
RC 16	CX 650 Turbo	C 918	640	159 -	00	277	-	302	130	-	245	100	-	165
RC 10	GL 650 D (Silverwing)	C797	640	164 -	00	294	-	308	130	-	245	100	-	185
RC 31	NT 650 Hawk GT-Bross	EBE	640 641	025 -	00	295	-	325	210	-	410	100	-	185
RC 47	NT 650 V Deauville	K 027 e9*92/61*0073	640 641	226 -	00	284	-	306	250	-	410	100	-	165
RC 33	Revere	E 888	640 641	026 -	00	283	-	313	250	-	410	100	-	165
RD 02	NX 650 Dominator	E 851	640 641	027 -	00	322	-	356	120	-	230	130	-	215
RD 08	NX 650 Dominator	H 031	640 641	028 -	00	358	-	388	85	-	170	130	-	255
RD 09	SLR 650 FX 650 V/gor	H 569	640 641	222 -	00	322	-	360	75	-	140	130	-	255
RD 03	XR-V 650 Africa Twin	E 867	640 641	041 -	00	363	-	393	95	-	200	130	-	255
RD 10	XL 650 V Transalp	e3*92/61*0017*	640 642	542 -	00	295	-	320	95	-	200	130	-	215
RD 11	XL 650 V Transalp Bl. 02-	e9*92/61*0077*	640 642	542 -	00	295	-	320	95	-	200	130	-	215

Akkreditiert unter DAR-Registrierenummer KBA-P-00001-95

von der Akkreditierungsstelle des Kraftfahrt-Bundesamtes, Bundesrepublik Deutschland

Umrüstung für den Fahrzeug-Hersteller		Verwendungsbereich Wilbers Racing Suspension		 Automotive
HONDA		Anlage zum Gutachten Nr.: 374 – 0064 – 06 – KAS – N06		
Schlüssel-Nr.: 1153 ; 1914 ; 4124 ; 7100		Blatt 7 von 11		
Fahrzeugteil / - Typ		Federbein / Typ: 64		
Antragsteller		Wilbers Products GmbH, Frieslandstrasse 10, D - 48527 Nordhorn		Anlage 6.1.14

Typ	Handels- bezeichnung	ABE; EG-BE; EBE	Variante	Version		Länge (mm) Federbein von - bis	Federate (N/mm) von - bis	Federlänge (mm) von - bis
RC 55	DN-01	e4*2002/24*1904*	640	642	1051 - 00	285 - 310	160 - 280	130 - 185
RD 13	XL 700 V / VA Transalp	e9*2002/24*0223	640 641		869 - 00	286 - 326	110 - 210	130 - 210
RD 15	XL700V / VA Transalp	e9*2002/24*0426*00	640 641		869 - 00	286 - 326	110 - 210	130 - 210
RC 17	CBX 750 F	D 370	640 641		169 - 00	292 - 314	120 - 230	100 - 165
RC 52 B	NTV 700 Desauville	e9*2002/24*0069*	640 641		814 - 00	285 - 310	250 - 410	100 - 185
RC 15	VF 700	C 949	640 641		300 - 00	360 - 390	170 - 300	130 - 215
RC 07	VF 750 Sport	C 666	640		301 - 00	436 - 456	150 - 250	130 - 215
RC 24	VFR 750 F	E 159	640 641		030 - 00	275 - 295	150 - 280	100 - 165
RC 36	VFR 750 F Bj. 89 - 93	F 372	640 641		031 - 00	335 - 365	150 - 280	130 - 215
RC 36	VFR 750 F Bj. 94 - 99	F 372	640 641		032 - 00	304 - 330	160 - 280	100 - 185
RC 30	VFR 750 R	E 940	640 641		034 - 00	291 - 321	150 - 250	100 - 185
RC 45	RVF 750 R	G 670	640 641	643	036 - 00	283 - 310	150 - 280	100 - 185

Akkreditiert unter DAFR-Registrierenummer KBA-P-00001-95

von der Akkreditierungsstelle des Kraftfahrt-Bundesamtes, Bundesrepublik Deutschland

Umrüstung für den Fahrzeug-Hersteller		Verwendungsbereich Wilbers Racing Suspension		 Automotive
HONDA		Anlage zum Gutachten Nr.: 374 – 0064 – 06 – KAS – N06		
Schlüssel-Nr.: 1153 ; 1914 ; 4124 ; 7100		Blatt 8 von 11		
Fahrzeugteil / - Typ		Federbein / Typ: 64		
Antragsteller		Wilbers Products GmbH, Frieslandstrasse 10, D - 48527 Nordhorn		Anlage 6.1.14

Typ	Handels- bezeichnung	ABE; EG-BE; EBE	Variante	Version		Länge (mm) Federbein von - bis	Federate (N/mm) von - bis	Federlänge (mm) von - bis
RD 01	XLV 750 R Transalp	D 141	640 641		404 - 00	370 - 380	150 - 250	130 - 215
RD 04	XRV 750 R Africa Twin	F 371	640 641		041 - 00	363 - 393	110 - 210	130 - 255
RD 07	XRV 750 R Africa Twin	G 317	640 641		042 - 00	345 - 395	75 - 140	165 - 255
RC 60	Crossrunner	e4*2002/24*2673*	640 641		1041 - 00	305 - 322	130 - 250	130 - 215
RC 46	VFR 800 FI	K 011	640 641		033 - 00	307 - 335	140 - 250	130 - 215
RC 46	VFR 800 A	e1*92/61*0132*	640 641		511 - 00	295 - 325	140 - 250	130 - 215
SC 48	CB 900 Hornet	e13*92/61*0051*	640 641		612 - 00	267 - 297	150 - 250	130 - 185
SC 28	CBR 900 RR Bj. 93 - 95	G 034	640	642	022 - 00	302 - 332	120 - 210	130 - 215
SC 33	CBR 900 RR Bj. 96 - 99	H 294	640 641		023 - 00	294 - 324	110 - 200	100 - 165
SC 44	CBR 900 RR Bj. 00 - 01	e13*92/61*0019*	640	643	524 - 00	267 - 301	120 - 210	130 - 185
SC 50	CBR 900 RR	e13*92/61*0052*	640 641	643	622 - 00	265 - 290	120 - 210	100 - 185
SC 60	CB 1000 R	e4*2002/24*1912*	640 641		891 - 00	290 - 317	150 - 270	130 - 185

Akkreditiert unter DAFR-Registrierenummer KBA-P-00001-95

von der Akkreditierungsstelle des Kraftfahrt-Bundesamtes, Bundesrepublik Deutschland

Umrüstung für den Fahrzeug-Hersteller	Verwendungsbereich Wilbers Racing Suspension	 Automotive
HONDA	Anlage zum Gutachten Nr.: 374 – 0064 – 06 – KAS – N06	
Schlüssel-Nr.: 1153 ; 1914 ; 4124 ; 7100 Blatt 9 von 11	Stand: 27. Januar 2012 Federbein / Typ: 64	Anlage 6.1.14
Fahrzeugteil / - Typ	Wilbers Products GmbH, Frieslandstrasse 10, D - 48527 Nordhorn	
Antragsteller		

Typ	Handels- bezeichnung	ABE; EG-BE; EBE	Variante	Version	Länge (mm)		Federrate		Federlänge	
					Federbein von - bis	Federbein von - bis	(N/mm)	von - bis	(mm)	von - bis
SC 21	CBR 1000 F	E 513	640 641	024	- 00	287	- 317	160	- 330	100 - 185
SC 24	F 143	F 143								
SC 06	CBX 1000 C	C 241	640	172	- 00	278	- 303	130	- 280	100 - 185
SC 21	CBR 1000 F	E 513	640 641	024	- 00	287	- 317	160	- 330	100 - 185
SC 59	CBR 1000 RR	e4*2002/24*1726	640	643 881	- 00	275	- 310	100	- 180	130 - 185
SC 57 A / B	CBR 1000 RR	e4*2002/24*0269*	640 641	643 720	- 00	291	- 330	85	- 190	100 - 165
SC 16	VF 1000 R	D 446	640 641	173	- 00	387	- 417	130	- 245	130 - 185
SC 16	VF 1000 R	E 837	640 641	173	- 00	387	- 417	130	- 245	130 - 185
SC 15	VF 1000 F/II	D 413	640 641	174	- 00	395	- 425	130	- 280	100 - 185
SC 36	VTR 1000 F Friesland	H 687 e13*92/61*0044*	640 641	122	- 00	328	- 355	125	- 280	100 - 215
SC 45	VTR 1000 SP 1 SP 2	e4*92/61*0061*	640 641	643 525	- 00	301	- 339	65	- 150	100 - 185
SD 01	XL 1000 V Vareadero	e4*92/61*0009*	640 641	489	- 00	317	- 359	110	- 250	130 - 215
SD 02	Bl. 99 - 03	e9*92/61*0059*								

von der Akkreditierungsstelle des Kraftfahrt-Bundesamtes, Bundesrepublik Deutschland
 Akkreditiert unter DAR-Registriernummer KBA-P-00001-95

Umrüstung für den Fahrzeug-Hersteller	Verwendungsbereich Wilbers Racing Suspension	 Automotive
HONDA	Anlage zum Gutachten Nr.: 374 – 0064 – 06 – KAS – N06	
Schlüssel-Nr.: 1153 ; 1914 ; 4124 ; 7100 Blatt 10 von 11	Stand: 27. Januar 2012 Federbein / Typ: 64	Anlage 6.1.14
Fahrzeugteil / - Typ	Wilbers Products GmbH, Frieslandstrasse 10, D - 48527 Nordhorn	
Antragsteller		

Typ	Handels- bezeichnung	ABE; EG-BE; EBE	Variante	Version	Länge (mm)		Federrate		Federlänge		
					Federbein von - bis	Federbein von - bis	(N/mm)	von - bis	(mm)	von - bis	
SD 02	XL 1000 V Vareadero Bl. 03 >	e9*92/61*0059*	640	753	- 00	303	- 343	130	- 300	130 - 215	
SC 68	CBF 1000 / A	e9*2002/24*0373*	640 641	811	- 00	273	- 308	125	- 250	100 - 165	
SC 64	CBF 1000 F / FA	e4*2002/24*2395*	640	988	- 00	290	- 325	150	- 245	130 - 210	
SC 42	CB 1100 SF X-Eleven X 11	e4*92/61*0026*	640 641	522	- 00	288	- 318	190	- 410	100 - 165	
SC 17	VF 1100 S	EBE	640 641	516	- 00	370	- 400	145	- 330	100 - 185	
SC 35	CBR 1100 XX (Black - Bird)	H 541	640 641	035	- 00	300	- 330	120	- 250	100 - 185	
SC 35	CBR 1100 XX	e13*92/61*0043	640 641	035	- 01	300	- 330	120	- 250	100 - 185	
SC 26	ST 1100 Pan-European	F 440	640	642	175	- 00	315	- 344	50	- 120	130 - 255
SC 63	VFR 1200 F	e4*2002/24*2283*	640	643 980	- 00	300	- 328	160	- 260	130 - 220	
SC 51	ST 1300 Pan-European	e1*92/61*0147*	640 641	451	- 00	310	- 340	140	- 280	130 - 215	

von der Akkreditierungsstelle des Kraftfahrt-Bundesamtes, Bundesrepublik Deutschland
 Akkreditiert unter DAR-Registriernummer KBA-P-00001-95

Umrüstung für den Fahrzeug-Hersteller		Verwendungsbereich Wilbers Racing Suspension		 Automotive
HONDA		Anlage zum Gutachten Nr.: 374 – 0064 – 06 – KAS – N06		
Schlüssel-Nr.: 1153 ; 1914 ; 4124 ; 7100		Blatt 11 von 11		
Fahrzeugteil / - Typ		Stand: 27. Januar 2012		
Antragsteller		Federbein / Typ: 64 Wilbers Products GmbH, Frieslandstrasse 10, D - 48527 Nordhorn		

Typ	Handels- bezeichnung	ABE; EG-BE; EBE	Variante	Version	Länge (mm) Federbein von - bis	Federrate (N/mm) von - bis	Federlänge (mm) von - bis
SC 61	VTX 1300 CX	e4*2002/24*2266*	640	1050	- 00 300	- 315 190	- 350 130
SC 22	GL 1500 Gold Wing	E 931	640	178	- 00 318	- 348 20	- 50 130
SC 34	GL 1500 C	H 582	640	178	- 00 318	- 348 20	- 50 130
SC 47	GL 1800 Gold Wing	e4*92/61*0107*	640	614	- 00 317	- 347 130	- 300 130

Akkreditiert unter DAF-Registriernummer KBA-P-00001-95

von der Akkreditierungsstelle des Kraftfahrt-Bundesamtes, Bundesrepublik Deutschland

Umrüstung für den Fahrzeug-Hersteller		Verwendungsbereich Wilbers Racing Suspension		 Automotive
HUSABERG		Anlage zum Gutachten Nr.: 374 – 0064 – 06 – KAS – N06		
Schlüssel-Nr.: 9122		Blatt 1 von 1		
Fahrzeugteil / - Typ		Stand: 27. Januar 2012		
Antragsteller		Federbein / Typ: 64 Wilbers Products GmbH, Frieslandstrasse 10, D - 48527 Nordhorn		

Typ	Handels- bezeichnung	ABE; EG-BE; EBE	Variante	Version	Länge (mm) Federbein von - bis	Federrate (N/mm) von - bis	Federlänge (mm) von - bis
Husberg FE	650 (VBGKHUA4...)	e5*92/61*0001*00	642	710	- 00 359	- 414 105	- 240 125

Akkreditiert unter DAF-Registriernummer KBA-P-00001-95

von der Akkreditierungsstelle des Kraftfahrt-Bundesamtes, Bundesrepublik Deutschland

Umrüstung für den Fahrzeug-Hersteller		Verwendungsbereich Wilbers Racing Suspension	
HUSQVARNA		Anlage zum Gutachten Nr.: 374 – 0064 – 06 – KAS – N06	
Schlüssel-Nr.: 4127		Blatt 1 von 1	
Fahrzeugteil / - Typ		Stand: 27. Januar 2012	
Antragsteller		Federbein / Typ: 64	
		Wilbers Products GmbH, Frieslandstrasse 10, D - 48527 Nordhorn	



Automotive

Anlage 6.1.16

Typ	Handelsbezeichnung	ABE ; EG-BE ; EBE	Variante	Version		Länge (mm) Federbein von - bis	Federrate (N/mm) von - bis	Federlänge (mm) von - bis	
TE 410		EBE		642	043	00 435	- 465	35 - 75	220 - 330
TE 610 E		EBE		642	786	00 407	- 462	38 - 88	220 - 320
TC 450		EBE		642	740	00 440	- 470	66 - 152	160 - 270
SM 570 R		EBE	640	642	1021	00 425	- 455	40 - 80	185 - 280
A6		e3*2002/24*0574*	640	642					

Akkreditiert unter DAR-Registrierenummer KBA-P-00001-95

von der Akkreditierungsstelle des Kraftfahrt-Bundesamtes, Bundesrepublik Deutschland

Umrüstung für den Fahrzeug-Hersteller		Verwendungsbereich Wilbers Racing Suspension	
KAWASAKI		Anlage zum Gutachten Nr.: 374 – 0064 – 06 – KAS – N06	
Schlüssel-Nr.: 7103		Blatt 1 von 7	
Fahrzeugteil / - Typ		Stand: 27. Januar 2012	
Antragsteller		Federbein / Typ: 64	
		Wilbers Products GmbH, Frieslandstrasse 10, D - 48527 Nordhorn	



Automotive

Anlage 6.1.17

Typ	Handelsbezeichnung	ABE ; EG-BE ; EBE	Variante	Version		Länge (mm) Federbein von - bis	Federrate (N/mm) von - bis	Federlänge (mm) von - bis	
LX 250 E	KLX 250	G 348	640	642	309	00 415	- 445	45 - 105	185 - 280
KL 250 D	KLX 250 R	D 527	640		308	00 407	- 437	45 - 105	150 - 255
JKNEF300B	KEF 300 Quad hinten	EBE	640		675	00 335	- 415	45 - 105	150 - 420
JSLAK47	KFX 400 Quad hinten	EBE	640	641	655	00 322	- 402	60 - 140	150 - 420
LE 500 A	KLE 500	F 670 e1-92/61-00074	640	641	052	00 356	- 386	60 - 140	150 - 255
ZX 550 A	GPZ 550	B 634	630		313	00 271	- 326	49 - 112	105 - 215
ZX 550 B	GPZ 550	B 634	640		314	00 300	- 330	65 - 145	100 - 215
KZ 550 B	Z 550	B 634	640		328	00 300	- 330	60 - 135	110 - 240
ZX 600 C	GPX 600 R	G 418	640	641	045	00 283	- 312	55 - 130	100 - 185
ZX 600 A	GPZ 600 R	D 753	640	641	826	00 294	- 383	56 - 130	88 - 199
ZX 600 D	ZZ - R 600	F 382*01	640	641	056	00 300	- 330	65 - 145	100 - 215
ZX 600 F	ZX 6 R Ninja	G 957	640	641					
ZX 600 G/H	ZX 6 R Ninja	H 967	640	641	213	00 326	- 356	70 - 160	100 - 215

Akkreditiert unter DAR-Registrierenummer KBA-P-00001-95

von der Akkreditierungsstelle des Kraftfahrt-Bundesamtes, Bundesrepublik Deutschland

Umrüstung für den Fahrzeug-Hersteller	Verwendungsbereich Wilbers Racing Suspension
KAWASAKI	Anlage zum Gutachten Nr.: 374 – 0064 – 06 – KAS – N06
Schlüssel-Nr.: 7103	Blatt 2 von 7
Fahrzeugteil / - Typ	Stand: 27. Januar 2012
Antragsteller	Federbein / Typ: 64 Wilbers Products GmbH, Frieslandstrasse 10, D - 48527 Nordhorn



Automotive

Anlage 6.1.17

Typ	Handelsbezeichnung	ABE; EG-BE; EBE	Variante	Version	Länge (mm) Federbein von - bis		Federrate (N/mm) von - bis		Federlänge (mm) von - bis	
ZX 600 J	ZX 6R Ninja	e4'92/61'0042*	640 641	643 518	- 00 320	- 354 75	- 175 100	- 215		
ZX 636 A	ZX 6 R Ninja	e1'92/61-00141*	640	643 518	- 00 320	- 354 75	- 175 100	- 215		
ZX 600 K	ZX 6 RR	e1'92/61'0174*	640 641	643 646	- 00 324	- 354 70	- 160 100	- 215		
ZX 636 B	(636) Ninja	e4'92/61'0180*	640 641	643 646	- 00 324	- 354 70	- 160 100	- 215		
ZX 636 C	ZX 6 R / 636 / ZX 6 RR	e1'2002/24'0229* EWG 04	640	643 745	- 00 306	- 351 70	- 160 100	- 215		
ZX 600 D	ZXR 600	F 382 G 202	640 641	066	- 00 344	- 379 55	- 130 110	- 240		
ZX 600 E	ZX 6 R	EWG	640	643 844	- 00 262	- 360 73	- 168 100	- 210		
ZX 600R	NINJA ZX-6 R	e4'2002/24'2077*	640	643 957	- 00 252	- 339 80	- 120 150	- 100		
LE 650 A/B	Versys 650 / ABS	e1'2002/24'0305*	640 641	725	- 00 275	- 310 150	- 280 130	- 210		
LE 650 C	Versys 650 / ABS	e1'2002/24'0462*	640 641	725	00 275	- 310 150	- 280 130	- 210		
ER 650 A	ER6-N (ABS)	e1'2002/24'0280*	640	642	789	- 00 260	- 300 140	- 320 100	- 185	
EX 650 A	ER6-F (ABS)	e1'2002/24'0289*	640	642	789	- 00 260	- 300 140	- 320 100	- 185	

Akkreditiert unter DAR-Registriernummer KBA-P-00001-95

von der Akkreditierungsstelle des Kraftfahr-Bundesamtes, Bundesrepublik Deutschland

Umrüstung für den Fahrzeug-Hersteller	Verwendungsbereich Wilbers Racing Suspension
KAWASAKI	Anlage zum Gutachten Nr.: 374 – 0064 – 06 – KAS – N06
Schlüssel-Nr.: 7103	Blatt 3 von 7
Fahrzeugteil / - Typ	Stand: 27. Januar 2012
Antragsteller	Federbein / Typ: 64 Wilbers Products GmbH, Frieslandstrasse 10, D - 48527 Nordhorn



Automotive

Anlage 6.1.17

Typ	Handelsbezeichnung	ABE; EG-BE; EBE	Variante	Version	Länge (mm) Federbein von - bis		Federrate (N/mm) von - bis		Federlänge (mm) von - bis	
ER 650 C	ER6-N (ABS)	e1'2002/24'0409*	640	643 947	- 00 240	- 300 150	- 200 120	- 220		
EX 650 C	ER6-F (ABS)	e1'2002/24'0417*	640	643 947	- 00 240	- 300 150	- 200 120	- 220		
KL 650 A	KL R 650, Teigal	E 393	640 641	053	- 00 388	- 418 45	- 105 150	- 255		
KL 650 B	KL R 650	G 935	640 641	505	- 00 378	- 411 65	- 120 150	- 255		
LX 650 C	KLX 650	G 245	640 641	054	- 00 435	- 465 50	- 120 185	- 280		
LX 650 A	KLX 650	EBE	640	642	055	- 00 415	- 445 50	- 120 185	- 280	
JKASV6A	KFX 700 hinten	EBE	640	642	896	- 00 378	- 458 45	- 105 200	- 320	
ZX 750 F	GPX 750 R	E 396	640 641	046	- 00 289	- 319 50	- 120 100	- 185		
ZX 750 A1	GPZ 750	B 635	640	316	- 00 298	- 328 50	- 120 100	- 185		
ZX 750 G	GPZ 750 R	D 608	640 641	047	- 00 301	- 331 55	- 130 100	- 215		
ZX 750 E	GPZ 750 T	D 184	640 641	132	- 00 297	- 327 50	- 120 110	- 240		
ZR 750 F	ZR-7; ZR-7S	e1'92/61-00023*	640 641	494	- 00 290	- 322 65	- 150 100	- 215		

Akkreditiert unter DAR-Registriernummer KBA-P-00001-95

von der Akkreditierungsstelle des Kraftfahr-Bundesamtes, Bundesrepublik Deutschland

Umrüstung für den Fahrzeug-Hersteller	Verwendungsbereich Wilbers Racing Suspension
KAWASAKI	Anlage zum Gutachten Nr.: 374 – 0064 – 06 – KAS – N06
Schlüssel-Nr.: 7103	Blatt 4 von 7
Fahrzeugteil / - Typ	Stand: 27. Januar 2012
Antragsteller	Federbein / Typ: 64 Wilbers Products GmbH, Frieslandstrasse 10, D - 48527 Nordhorn



Automotive

Anlage 6.1.17

Typ	Handelsbezeichnung	ABE; EG-BE; EBE	Variante	Version	Länge (mm)		Federhöhe (N/mm)		Federlänge (mm)		
					Federbein von - bis	von - bis	Federbein von - bis	von - bis	Federlänge von - bis	von - bis	
ZR 750 L	Z 750 (ABS)	e1'2002/24'0309*	640	859	- 00	300	- 345	95	- 225	130 - 220	
ZX 750 N	ZX 7 R Ninja	H 202	640	641	057	- 00	329	- 360	55	- 130	100 - 240
ZX 750 P	ZX 7 RR Ninja	H 202	640	641	057	- 00	329	- 360	55	- 130	100 - 240
ZX 750 N	ZX 7 RR Superbike Werkshel	EBE			057	- 00	329	- 360	55	- 130	100 - 240
ZX 750 P	ZXR 750	F 671			057	- 00	329	- 360	55	- 130	100 - 240
ZX 750 K, L, M	ZXR 750	G 154			057	- 00	329	- 360	55	- 130	100 - 240
ZX 750 H	ZXR 750 (Bj. 88 - 89)	F 102	640	641	061	- 00	335	- 375	50	- 115	110 - 240
ZX 750 H	ZXR 750 (Bj. 90)	F 102	640	641	062	- 00	350	- 380	60	- 135	110 - 240
ZX 750 J	ZXR 750 R	F 671	640	641	057	- 00	329	- 360	55	- 130	100 - 240
ZR 750 J, K	Z 750 ; Z 750 S	e1'92/61'0187	640	641	643	705	- 00	306	- 343	65 - 150	110 - 240
ZX 750 J	ZXR 750 R	F 671	640	641	057	- 00	329	- 360	55	- 130	100 - 240
ZX 750 L	ZXR 750 R	G 154	640	641	057	- 00	329	- 360	55	- 130	100 - 240

Akkreditiert unter DAR-Registriernummer KBA-P-00001-95

von der Akkreditierungsstelle des Kraftfahrt-Bundesamtes, Bundesrepublik Deutschland

Umrüstung für den Fahrzeug-Hersteller	Verwendungsbereich Wilbers Racing Suspension
KAWASAKI	Anlage zum Gutachten Nr.: 374 – 0064 – 06 – KAS – N06
Schlüssel-Nr.: 7103	Blatt 5 von 7
Fahrzeugteil / - Typ	Stand: 27. Januar 2012
Antragsteller	Federbein / Typ: 64 Wilbers Products GmbH, Frieslandstrasse 10, D - 48527 Nordhorn



Automotive

Anlage 6.1.17

Typ	Handelsbezeichnung	ABE; EG-BE; EBE	Variante	Version	Länge (mm)		Federhöhe (N/mm)		Federlänge (mm)		
					Federbein von - bis	von - bis	Federbein von - bis	von - bis	Federlänge von - bis	von - bis	
VN 800 A	VN 800 Classic	G 986	640	641	317	- 00	270	- 310	85	- 190	100 - 185
ZX 900 A	GPZ 900 R (Bj. 81 - 86)	D 363	640	641	047	- 00	301	- 331	55	- 130	100 - 215
ZX 900 A	GPZ 900 R (ab Bj. 87)	D 363	640	641	048	- 00	302	- 332	55	- 130	100 - 215
A 12	GPZ 900 R (Japan)	EBE	640	641	626	- 00	275	- 330	70	- 160	100 - 185
ZX 900 B	ZX 9 R Ninja (Bj. 83 - 95)	G 588	640	641	057	- 00	329	- 360	55	- 130	100 - 240
ZX 900 B	ZX 9 R Ninja (Bj. 96 - 97)	G 588	640	641	059	- 00	326	- 356	65	- 150	110 - 240
ZX 900 C	ZX 9 R Ninja	H 884	640	642	643	060	- 00	312	- 342	65 - 150	100 - 185
ZX 900 E	ZX 9 R Ninja	e1'92/61'0005/04/00	640	641	643	513	- 00	324	- 354	75 - 175	100 - 215
ZX 900 E	ZX 9 R Ninja	e1'92/61'0005/04/01	640	641	643	619	- 00	316	- 348	65 - 145	100 - 215
ZXT 00 A	GPZ 1000 RX	D 994	640	641	050	- 00	297	- 327	65	- 145	100 - 185
ZGT 00 A	GTR 1000	E 098	640		319	- 00	320	- 350	85	- 190	100 - 185
ZXT 00 B	ZX 10	E 795	640	641	200	- 00	296	- 326	65	- 145	100 - 185

Akkreditiert unter DAR-Registriernummer KBA-P-00001-95

von der Akkreditierungsstelle des Kraftfahrt-Bundesamtes, Bundesrepublik Deutschland

Umrüstung für den Fahrzeug-Hersteller	Verwendungsbereich Wilbers Racing Suspension
KAWASAKI	Anlage zum Gutachten Nr.: 374 – 0064 – 06 – KAS – N06
Schlüssel-Nr.: 7103	Blatt 6 von 7
Fahrzeugteil / - Typ	Stand: 27. Januar 2012
Antragsteller	Federbein / Typ: 64 Wilbers Products GmbH, Frieslandstrasse 10, D - 48527 Nordhorn



Automotive

Anlage 6.1.17

Typ	Handelsbezeichnung	ABE; EG-BE; EBE	Variante	Version	Länge (mm) Federbein		Federate (N/mm)		Federlänge (mm)		
					von - bis	von - bis	von - bis	von - bis			
ZXT 00 C	ZX-10 R	e4'92/61'0246*	640	643 708	- 00	320	- 352	65	- 150	100 - 185	
ZXT 00 D	ZX-10 R	e1'2002/24'0270*	640	643 802	- 00	307	- 354	70	- 160	100 - 215	
ZXT 00 E	ZX-10 R	e1'2002/24'0350*	640	643 872	- 00	260	- 370	56	- 128	105 - 215	
ZXT 00 J	ZX-10 R	e4'2002/24'2548*	641	1028	- 00	300	- 320	85	- 160	130 - 185	
ZRT 00 A	Z 1000	e1'92/61'0172*	640	643 665	- 00	311	- 351	70	- 160	110 - 240	
ZRT 00B	Z 1000	e4'2002/24'1275*	640	643 861	- 00	306	- 347	95	- 225	100 - 215	
ZRT 00D	Z 1000 / ABS	e4'2002/24'2374*	640	641	995	- 00	335	- 370	70	- 140	150 - 215
ZXT 00 G	Z 1000 SX	e4'2002/24'0486	640	641	1020	- 00	335	- 370	75	- 150	150 - 215
KZT 10 B	GPZ 1100 Bl. 83	C 170	640	641	201	- 00	297	- 327	85	- 190	100 - 215
KZT 10 B	GPZ 1100 Bl. 84 -	C 170	640	641	320	- 00	297	- 327	85	- 190	100 - 215
ZXT 10 E	GPZ 1100	G 936	640	641	051	- 00	335	- 365	65	- 145	100 - 215
ZXT 10 C	ZZR 1100	F 381	640	641	068	- 00	301	- 331	60	- 135	100 - 215
ZXT 10 D	ZZR 1100	G 203	640	641	069	- 00	317	- 352	55	- 130	100 - 215

Akkreditiert unter DAR-Registriernummer KBA-P-00001-95

von der Akkreditierungsstelle des Kraftfahr-Bundesamtes, Bundesrepublik Deutschland

Umrüstung für den Fahrzeug-Hersteller	Verwendungsbereich Wilbers Racing Suspension
KAWASAKI	Anlage zum Gutachten Nr.: 374 – 0064 – 06 – KAS – N06
Schlüssel-Nr.: 7103	Blatt 7 von 7
Fahrzeugteil / - Typ	Stand: 27. Januar 2012
Antragsteller	Federbein / Typ: 64 Wilbers Products GmbH, Frieslandstrasse 10, D - 48527 Nordhorn



Automotive

Anlage 6.1.17

Typ	Handelsbezeichnung	ABE; EG-BE; EBE	Variante	Version	Länge (mm) Federbein		Federate (N/mm)		Federlänge (mm)		
					von - bis	von - bis	von - bis	von - bis			
ZXT 20 A	ZX-12 R	e1'92/61'00065*	640	643 540	- 00	325	- 355	75	- 175	100 - 215	
ZXT 20 AB	ZX-12 R Bl. 2004 >	e1'92/61'00065*	640	643 757	- 00	303	- 343	75	- 175	100 - 185	
ZXT 20 C	ZZ-R 1200	e1'92/61'00142*	640	641	635	- 00	311	- 341	70	- 160	100 - 215
ZGT 40 A	1400 GTR	e1'2002/24'0310*	640	641	865	- 00	319	- 374	60	- 140	110 - 220
ZGT 40 C	GTR 1400	e4'2002/24'0442*	640	641	981	- 00	335	- 366	100	- 180	150 - 215
ZXT 40 A	ZZR 1400	e4'2002/24'0912*	640	641	862	- 00	306	- 346	77	- 176	110 - 220
VNT 60 B	VN 1600 Mean Sreak	e4'92/61'0215*	640	642	938	- 00	267	- 356	18	- 40	105 - 215
VNW 00 A	VN 2000	e1'92/61'0198*	640	755	- 00	300	- 329	120	- 305	140 - 215	
VNW 00 H	VN 2000 Classic	e1'2002/24'0349'00	640	755	- 00	300	- 329	120	- 305	140 - 215	

Akkreditiert unter DAR-Registriernummer KBA-P-00001-95

von der Akkreditierungsstelle des Kraftfahr-Bundesamtes, Bundesrepublik Deutschland

Umrüstung für den Fahrzeug-Hersteller		Verwendungsbereich Wilbers Racing Suspension	
KTM	Anlage zum Gutachten Nr.: 374 – 0064 – 06 – KAS – N06		
Schlüssel-Nr.: 6007	Blatt 1 von 2		
Fahrzeugteil / - Typ	Stand: 27. Januar 2012		
Antragsteller	Federbein / Typ: 64		
	Wilbers Products GmbH, Frieslandstrasse 10, D - 48527 Nordhorn		



Automotive

Anlage 6.1.18

Typ	Handels- bezeichnung	ABE; EG-BE; EBE	Variante	Version	Länge (mm)		Federrate (N/mm)		Federlänge (mm)		
					Federbein von – bis	von – bis	von – bis	von – bis	von – bis	von – bis	
KTM 620 Duke-E	620 Duke	ohne		434	- 09	320	- 465	66	- 152	150	- 295
KTM DK II	640 Duke II	e1*192/61*00048*		434	- 11	395	- 412	70	- 100	185	- 280
KTM 690 LC 4	690 Enduro	e1*2002/24*0354*	640	925	- 00	360	- 406	60	- 130	165	- 250
KTM LC4	690 SM	e4*2002/24*0313*	640	982	- 00	335	- 366	50	- 120	165	- 250
KTM Duke	690 Duke / R	e1*2002/24*0353*	640	1006	- 00	350	- 387	60	- 105	165	- 250
KTM 4T- EXC	400 EXC	EWG 01		434	- 04	320	- 485	66	- 152	150	- 295
KTM LC8	950 Adventure (25 kW, 72 kW)	e1*192/61*0180*02	640	690	- 00	361	- 381	95	- 225	150	- 255
KTM LC8	990 Adventure EFI (72 kW)	e1*192/61*0180*02	640	690	- 00	361	- 381	95	- 225	150	- 255
KTM LC8	990 Superenduro SE EFI (25 / 72 kW)	e1*2002/24*0280* bis 01	640	864	- 00	355	- 430	95	- 225	130	- 240
KTM LC8 EFI	990 Superduke	e1*2002/24*0232	640	779	- 00	357	- 412	126	- 288	115	- 225
KTM LC8 EFI	990 Superduke R	e1*2002/24*0232*	640	966	- 00	322	- 391	150	- 200	150	- 215

Akkreditiert unter DAR-Registrierungsnummer KBA-P-00001-95

von der Akkreditierungsstelle des Kraftfahrt-Bundesamtes, Bundesrepublik Deutschland

Umrüstung für den Fahrzeug-Hersteller		Verwendungsbereich Wilbers Racing Suspension	
KTM	Anlage zum Gutachten Nr.: 374 – 0064 – 06 – KAS – N06		
Schlüssel-Nr.: 6007	Blatt 2 von 2		
Fahrzeugteil / - Typ	Stand: 27. Januar 2012		
Antragsteller	Federbein / Typ: 64		
	Wilbers Products GmbH, Frieslandstrasse 10, D - 48527 Nordhorn		



Automotive

Anlage 6.1.18

Typ	Handels- bezeichnung	ABE; EG-BE; EBE	Variante	Version	Länge (mm)		Federrate (N/mm)		Federlänge (mm)		
					Federbein von – bis	von – bis	von – bis	von – bis	von – bis	von – bis	
KTM LC8 SM	990 SUPERMOTO	e1*2002/24*0249*03	640	1042	- 00	345	- 390	120	- 240	150	- 215
KTM LC8	950 Adventure	e1*192/61*0180*01	640	1045	- 00	355	- 398	110	- 220	165	- 215

Akkreditiert unter DAR-Registrierungsnummer KBA-P-00001-95

von der Akkreditierungsstelle des Kraftfahrt-Bundesamtes, Bundesrepublik Deutschland

Umrüstung für den Fahrzeug-Hersteller	Verwendungsbereich Wilbers Racing Suspension	 Automotive Anlage 6.1.19
MOTO LAVERDA	Anlage zum Gutachten Nr.: 374 – 0064 – 06 – KAS – N06	
Schlüssel-Nr.: 4095	Blatt 1 von 1	
Fahrzeugteil / - Typ	Stand: 27. Januar 2012	
Antragsteller	Federbein / Typ: 64 Wilbers Products GmbH, Frieslandstrasse 10, D - 48527 Nordhorn	

Typ	Handels- bezeichnung	ABE ; EG-BE ; EBE	Variante	Version	Länge (mm) Federbein von - bis	Federrate (N/mm) von - bis	Federlänge (mm) von - bis
650 Sport	650 Sport	EBE	640 641	325 - 00	270 - 300	75 - 165	100 - 185

Akkreditiert unter DAR-Registriernummer KBA-P-00001-95

von der Akkreditierungsstelle des Kraftfahrt-Bundesamtes, Bundesrepublik Deutschland

Umrüstung für den Fahrzeug-Hersteller	Verwendungsbereich Wilbers Racing Suspension	 Automotive Anlage 6.1.20
MOTO-MORINI	Anlage zum Gutachten Nr.: 374 – 0064 – 06 – KAS – N06	
Schlüssel-Nr.: 4043	Blatt 1 von 1	
Fahrzeugteil / - Typ	Stand: 27. Januar 2012	
Antragsteller	Federbein / Typ: 64 Wilbers Products GmbH, Frieslandstrasse 10, D - 48527 Nordhorn	

Typ	Handels- bezeichnung	ABE ; EG-BE ; EBE	Variante	Version	Länge (mm) Federbein von - bis	Federrate (N/mm) von - bis	Federlänge (mm) von - bis
1200	Corsaro 1200	e3*2002/24*034/0*0	641	813 - 00	281 - 336	77 - 176	90 - 200
350	350 Canguro	EBE	640 641	480 - 00	273 - 429	66 - 152	130 - 260
500	500 Carnel	EBE	640	480 - 01	274 - 429	66 - 152	130 - 260
AAD, AAC 9 ½		e3*2002/24*0443*	640	932 - 00	245 - 322	126 - 288	90 - 200
AAG, AAH Sport 1200		e3*2002/24*0443*	640	932 - 00	245 - 322	126 - 288	90 - 200

Akkreditiert unter DAR-Registriernummer KBA-P-00001-95

von der Akkreditierungsstelle des Kraftfahrt-Bundesamtes, Bundesrepublik Deutschland

Umrüstung für den Fahrzeug-Hersteller		Verwendungsbereich Wilbers Racing Suspension	
MOTO-GUZZI		Anlage zum Gutachten Nr.: 374 – 0064 – 06 – KAS – N06	
Schlüssel-Nr.: 4003		Blatt 1 von 2	
		Stand: 27. Januar 2012	
Fahrzeugteil / - Typ		Federbein / Typ: 64	
Antragsteller		Wilbers Products GmbH, Frieslandstrasse 10, D - 48527 Nordhorn	
		Anlage 6.1.21	



Automotive

Typ	Handelsbezeichnung	ABE; EG-BE ; EBE	Variante	Version	Länge (mm) Federbein von - bis	Federatte (N/mm) von - bis	Federlänge (mm) von - bis
KA	1000	EBE	640 641	220 - 00	300 - 330	65 - 145	100 - 215
KB	Quota	EBE	640 641	483 - 00	335 - 365	70 - 175	110 - 240
LP	Breva 650 - ABS	e11*2002/24*0152*07	640 641	866 - 00	298 - 325	110 - 200	100 - 165
KM	Quota 1100 ES	K 183	640 641	478 - 00	326 - 356	85 - 190	110 - 240
KE	Sport 1100	EBE	640 641	338 - 00	255 - 288	65 - 145	100 - 185
KF	Sport 1100 inj.	EBE	641	338 - 00	255 - 288	65 - 145	100 - 185
LS	Giiso 1100 (65 kW)	e11*2002/24*0211*	640	643 828 - 00	264 - 365	66 - 152	90 - 200
KR	V 11 Sport	e3*92/61*0007*	640 641	519 - 00	255 - 285	65 - 150	100 - 165
LP	Breva 1100	e11*2002/24*0152*	640 641	866 - 00	243 - 325	88 - 200	80 - 190
LP	1200 Sport	e11*2002/24*0152*	640 641	866 - 00	243 - 325	88 - 200	80 - 190
LP	Norge 1200 GT	e11*2002/24*0152*0	640	733 - 00	246 - 323	84 - 192	97 - 208
LY	Bellagio	e11*2002/24*0614*	640 641	989 - 00	280 - 310	120 - 170	130 - 185
KK	V10 Centauro	H 601	640 641	519 - 03	265 - 286	85 - 130	130 - 165

Akkreditiert unter DAR-Registriernummer KBA-P-00001-95

von der Akkreditierungsstelle des Kraftfahrt-Bundesamtes, Bundesrepublik Deutschland

Umrüstung für den Fahrzeug-Hersteller		Verwendungsbereich Wilbers Racing Suspension	
MOTO-GUZZI		Anlage zum Gutachten Nr.: 374 – 0064 – 06 – KAS – N06	
Schlüssel-Nr.: 4003		Blatt 2 von 2	
		Stand: 27. Januar 2012	
Fahrzeugteil / - Typ		Federbein / Typ: 64	
Antragsteller		Wilbers Products GmbH, Frieslandstrasse 10, D - 48527 Nordhorn	
		Anlage 6.1.21	



Automotive

Typ	Handelsbezeichnung	ABE; EG-BE ; EBE	Variante	Version	Länge (mm) Federbein von - bis	Federatte (N/mm) von - bis	Federlänge (mm) von - bis
LP	Breva 1200	e11*2002/24*0152*	640 641	866 - 01	298 - 325	110 - 200	100 - 165
LZ	Selvio 1200	e11*2002/24*0692*	640 641	1005 - 00	306 - 336	100 - 170	130 - 215
KT	V11	e11*2000/7*00055*	640 641	519 - 01	255 - 285	65 - 150	100 - 165

Akkreditiert unter DAR-Registriernummer KBA-P-00001-95

von der Akkreditierungsstelle des Kraftfahrt-Bundesamtes, Bundesrepublik Deutschland

Umrüstung für den Fahrzeug-Hersteller	Verwendungsbereich Wilbers Racing Suspension	 Automotive Anlage 6.1.22
MV AUGUSTA	Anlage zum Gutachten Nr.: 374 – 0064 – 06 – KAS – N06	
Schlüssel-Nr.: 4060	Blatt 1 von 1	
Fahrzeugteil / - Typ	Stand: 27. Januar 2012	
Antragsteller	Federbein / Typ: 64 Wilbers Products GmbH, Frieslandstrasse 10, D - 48527 Nordhorn	

Typ	Handels- bezeichnung	ABE; EG-BE; EBE	Variante	Version	Länge (mm) Federbein von - bis	Federrate (N/mm) von - bis	Federlänge (mm) von - bis
M 5	1000	e3*92/61*0032*	640 641	714 - 00	459 - 484	80 - 180	150 - 255
F 4	F4 750 S / Brutale	e3*92/61*0024*	640 641	643 006 - 00	281 - 320	75 - 175	100 - 215
F 5	F4 1000	e3*20/22/24*0236*	640 641	643 006 - 00	290 - 320	75 - 175	100 - 215
F6	F4 1000	e3*20/22/24*0564*	640	998 - 00	305 - 330	65 - 120	130 - 215

Akkreditiert unter DAR-Registriernummer KBA-P-00001-95

von der Akkreditierungsstelle des Kraftfahrt-Bundesamtes, Bundesrepublik Deutschland

Umrüstung für den Fahrzeug-Hersteller	Verwendungsbereich Wilbers Racing Suspension	 Automotive Anlage 6.1.23
MZ	Anlage zum Gutachten Nr.: 374 – 0064 – 06 – KAS – N06	
Schlüssel-Nr.: 9840 ; (0868 ; 7888)	Blatt 1 von 1	
Fahrzeugteil / - Typ	Stand: 27. Januar 2012	
Antragsteller	Federbein / Typ: 64 Wilbers Products GmbH, Frieslandstrasse 10, D - 48527 Nordhorn	

Typ	Handels- bezeichnung	ABE; EG-BE; EBE	Variante	Version	Länge (mm) Federbein von - bis	Federate (N/mm) von - bis	Federlänge (mm) von - bis
Muz 680E	Baghira	e1*92/61-00151	640	642	395 - 00	435 50 - 120	185 - 280
Muz 680E	Masloff	e1*92/61-00151	640	642	499 - 00	422 60 - 140	150 - 285
TE/SE/ SEK	Skorpion 680 Replica / Tour / Sport	G 803	640 641	342 - 00	270 - 315	105 - 240	100 - 165
MZ 1000	MZ 1000 SF	e1*20/22/24*0202	640 641	761 - 00	268 - 308	110 - 250	100 - 185

Umrüstung für den Fahrzeug-Hersteller		Verwendungsbereich Wilbers Racing Suspension	
SUZUKI		Anlage zum Gutachten Nr.: 374 – 0064 – 06 – KAS – N06	
Schlüssel-Nr.: 7102 ; 7610 ; 6936		Blatt 1 von 8	
Fahrzeugteil / - Typ		Stand: 27. Januar 2012	
Antragsteller		Federbein / Typ: 64	
		Wilbers Products GmbH, Frieslandstrasse 10, D - 48527 Nordhorn	
		Anlage 6.1.24	



Typ	Handelsbezeichnung	ABE ; EG-BE ; EBE	Variante	Version	Länge (mm) Federbein		Federlänge	
					von – bis	von – bis	(N/mm) von – bis	(mm) von – bis
GJ 21 A	RG 250 W	EBE	640 641	205 - 00	267 - 00	297 60	135 100	185
SJ 42 A	DR 250 S	D784	640 641	347 - 00	327 - 00	372 45	105 110	240
GJ 21 A	RM 250	EBE	640 642	658 - 00	437 - 00	467 40	97 215	320
DK 41 A	DR 350 N / S	EBE	640 641	070 - 00	423 - 00	453 40	97 185	280
SK 42 B	DR 350 S	F 418	640 641	563 - 00	406 - 00	440 40	97 185	280
JSLAK47	LITZ 400 Quad hinten	EBE	640 641	655 - 00	322 - 00	402 60	140 150	255
WVAU	AN 400 Burgman	e4*92/61*0099*	640	643 - 00	329 - 00	359 55	130 100	185
BE 1BC	DR-Z 400 SY	EBE	640 642	562 - 00	425 - 00	456 35	88 185	320
1 B 8	DR-Z 400 SM Bj. 2005 >	e4*202/24*0376*	640 642	772 - 00	416 - 00	456 50	120 185	280
GK 76 A	GSK-R 400	EBE	640	643 498	- 00 295	- 325 50	- 120 100	- 215
GK 76 A	GSK-R 400	EBE	640 641	455 - 00	300 - 00	330 30	90 110	240
RL 41 C	RMZ 450	EBE	640 642	752 - 00	445 - 00	490 50	120 185	280

Akkreditiert unter DAR-Registriernummer KBA-P-00001-95

von der Akkreditierungsstelle des Kraftfahrt-Bundesamtes, Bundesrepublik Deutschland

Umrüstung für den Fahrzeug-Hersteller		Verwendungsbereich Wilbers Racing Suspension	
SUZUKI		Anlage zum Gutachten Nr.: 374 – 0064 – 06 – KAS – N06	
Schlüssel-Nr.: 7102 ; 7610 ; 6936		Blatt 2 von 8	
Fahrzeugteil / - Typ		Stand: 27. Januar 2012	
Antragsteller		Federbein / Typ: 64	
		Wilbers Products GmbH, Frieslandstrasse 10, D - 48527 Nordhorn	
		Anlage 6.1.24	



Typ	Handelsbezeichnung	ABE ; EG-BE ; EBE	Variante	Version	Länge (mm) Federbein		Federlänge	
					von – bis	von – bis	(N/mm) von – bis	(mm) von – bis
RL 41 C	RMZ 450	EBE	642	838 - 00	442 - 00	497 38	88 220	330
AL 41 A	LTR 450 hinten	EBE	640 641	707 - 00	357 - 00	420 74	172 140	250
HM 31 A	RG 500 Gamma	D 079	640 641	090 - 00	301 - 00	331 30	97 100	185
GN 71 D	GSX 550 EF/ES D 039 D 785	D 785	640	144 - 00	304 - 00	341 30	105 100	215
SN 41 A	DR 600 ST R	H 786	640 641	141 - 00	334 - 00	364 60	140 110	255
GN 77 B	GSF 600 S	H 008	640 641	091 - 00	257 - 00	316 63	144 100	218
WVA8	GSF 600 Bandit	e4*92/61*0060*	640 641	760 - 00	300 - 00	330 80	160 100	185
WVB5	GSF 650	e4*202/24*0359*	640 641	760 - 00	300 - 00	330 80	160 100	185
GN 72 B	GSX 600 F	E 775	640 641	145 - 00	278 - 00	310 60	135 100	215
AJ	GSX 600 F	H 928	640 641	140 - 00	278 - 00	308 90	200 100	185
AD	GSK-R 600 Straße	H 983	640 641	643 088	- 00 335	- 365 50	- 120 130	- 255
AD	GSK-R 600 Sport	H 563	643 088	- 00 335	- 365 50	- 120 130	- 255	

Akkreditiert unter DAR-Registriernummer KBA-P-00001-95

von der Akkreditierungsstelle des Kraftfahrt-Bundesamtes, Bundesrepublik Deutschland

Umrüstung für den Fahrzeug-Hersteller		Verwendungsbereich Wilbers Racing Suspension		 Anlage 6.1.24	
SUZUKI		Anlage zum Gutachten Nr.: 374 – 0064 – 06 – KAS – N06			
Schlüssel-Nr.: 7102 ; 7610 ; 6936		Blatt 3 von 8			
Fahrzeugteil / - Typ		Stand: 27. Januar 2012 Federbein / Typ: 64			
Antragsteller		Wilbers Products GmbH, Frieslandstrasse 10, D - 48527 Nordhorn			

Typ	Handels- bezeichnung	ABE ; EG-BE ; EBE	Variante	Version	Länge (mm) Federbein		Federatte (N/mm)		Federlänge (mm)		
					von – bis	von – bis	von – bis	von – bis			
WVCV	GXS-R 600	e4*2002/24*1756	640	930	- 00	240	- 331	63	- 144	88 - 198	
WVBG	GXS-R 600	e4*92/61*0100	640	528	- 00	301	- 329	50	- 115	110 - 240	
WVB2	GXS-R 600	e4*2002/24*0253	640	643	712	- 00	301	- 346	65	- 150	110 - 240
WVCE	GXS-R 600	e4*2002/24*0849	640	643	800	- 00	286	- 327	70	- 160	100 - 185
WVB9	GSR 600	e4*2002/24*0721	640	642	794	- 00	308	- 348	65	- 145	110 - 240
WVCJ	GSF 650 ; - SUJ - SUA	e4*2002/24*1342*	640	641	935	- 00	295	- 332	110	- 170	120 - 185
WVCZ	GSF650-A;-S; SU;-SUA	e4*2002/24*2163*03	641	641	1013	- 00	295	- 330	110	- 200	130 - 210
WVB5	GSF 650	e4*2002/24*0359	640	641	760	- 00	300	- 330	80	- 180	100 - 185
SP41 B	DR 650 R/ RS Dakar	F 397	640	641	072	- 00	362	- 405	50	- 120	150 - 255
SP 42 B	DR 650 R/ RS	F 398	640	641	072	- 00	362	- 405	50	- 120	150 - 255
SP 43 B	DR 650 RSE	F 753	640	641	072	- 00	362	- 405	50	- 120	150 - 255
SP 44 B	DR 650 RN/ RUN Dakar	G 002	640	641	072	- 00	362	- 405	50	- 120	150 - 255

Akkreditiert unter DAR-Registrierummer KBA-P-00001-95

von der Akkreditierungsstelle des Kraftfahrt-Bundesamtes, Bundesrepublik Deutschland

Umrüstung für den Fahrzeug-Hersteller		Verwendungsbereich Wilbers Racing Suspension		 Anlage 6.1.24	
SUZUKI		Anlage zum Gutachten Nr.: 374 – 0064 – 06 – KAS – N06			
Schlüssel-Nr.: 7102 ; 7610 ; 6936		Blatt 4 von 8			
Fahrzeugteil / - Typ		Stand: 27. Januar 2012 Federbein / Typ: 64			
Antragsteller		Wilbers Products GmbH, Frieslandstrasse 10, D - 48527 Nordhorn			

Typ	Handels- bezeichnung	ABE ; EG-BE ; EBE	Variante	Version	Länge (mm) Federbein		Federatte (N/mm)		Federlänge (mm)			
					von – bis	von – bis	von – bis	von – bis				
SP 45 B	DR 650 RER/ REUR	G 589	640	641	072	- 00	362	- 405	50	- 120	150 - 255	
SP 46 B	DR 650 SE	H 169	640	641	642	073	- 00	440	- 470	45	- 105	185 - 280
GP 51 A	GR 650 XD	D 749	640		352	- 00	315	- 345	50	- 115	110 - 240	
WVBY	SV 650	e4*2002/24*0192*	640	641	939	- 00	240	- 350	53	- 120	105 - 215	
AV	SV 650/ S	K 329	640	641	485	- 00	317	- 348	70	- 160	100 - 215	
WVBY	SV/650 K;-SK;-UK-; SUK 3 bis 7	e4*2002/24*0192*	640	641	671	- 00	306	- 336	50	- 115	110 - 240	
AC	XF 650 TU (Freewind)	H 674	640	641	074	- 00	323	- 353	85	- 190	110 - 240	
WVB1	DL 650 K, V-Strom	e4*92/61*0233*	640	641	254	- 00	316	- 359	65	- 145	110 - 240	
WVB1 ab-Bj. '06	DL 650 K V-Strom	e4*2002/24*0724*	640	641	410	- 00	264	- 365	71	- 164	115 - 225	
SR 41 B	DR 750	E 777	640	641	075	- 00	386	- 423	80	- 140	175 - 280	
WVCW	GSC-R 750	e4*2002/24*1852*	640		643	929	- 00	240	- 331	70	- 160	88 - 198

Akkreditiert unter DAR-Registrierummer KBA-P-00001-95

von der Akkreditierungsstelle des Kraftfahrt-Bundesamtes, Bundesrepublik Deutschland

Umrüstung für den Fahrzeug-Hersteller		Verwendungsbereich Wilbers Racing Suspension	
SUZUKI		Anlage zum Gutachten Nr.: 374 – 0064 – 06 – KAS – N06	
Schlüssel-Nr.: 7102 ; 7610 ; 6936		Blatt 5 von 8	
Fahrzeugteil / - Typ		Stand: 27. Januar 2012	
Antragsteller		Federbein / Typ: 64	
		Wilbers Products GmbH, Frieslandstrasse 10, D - 48527 Nordhorn	
		Anlage 6.1.24	



Automotive

Typ	Handelsbezeichnung	ABE ; EG-BE ; EBE	Variante	Version	Länge (mm) Federbein von – bis		Federlänge (mm) von – bis	
GR 72 A	GSX 750 E	D 037 D 787	640	148 - 00	315 - 345	40 - 97	110 - 240	
AK	GSX 750 F	K 222	640 641	140 - 00	278 - 308	90 - 200	100 - 185	
GR 78 A	GSX 750 F	F 025	640 641	077 - 00	286 - 316	75 - 175	100 - 215	
GR 75 A	GSX-R 750 F (BI 85 - 87)	D 788	640 641	643 080 - 00	280 - 310	55 - 130	100 - 215	
GR 77 B	GSX-R 750	E 776	640 641	081 - 00	289 - 325	40 - 97	100 - 215	
GR 79 B	GSX-R 750	F 195	640 641	147 - 00	296 - 326	50 - 120	100 - 215	
GR 7 AB	GSX-R 750	F 345	640 641	643 082 - 00	286 - 322	60 - 135	100 - 215	
GR 7 BB	GSX-R 750	F 971	640 641	643 082 - 00	286 - 322	60 - 135	100 - 215	
GR 7 DB	GSX-R 750	H 254	640 641	643 084 - 00	328 - 363	50 - 115	110 - 240	
WVBD	GSX-R 750	e4*92/61*0088*	640	643 528 - 00	301 - 329	50 - 115	110 - 240	
WV63	GSX-R 750	e4*2002/24*0261	640	643 712 - 01	301 - 346	65 - 150	110 - 240	
WVCF	GSX-R 750	e4*2002/24*0890	640	643 800 - 01	286 - 327	70 - 160	100 - 185	

Akkreditiert unter DAR-Registriernummer KBA-P-00001-95

von der Akkreditierungsstelle des Kraftfahrt-Bundesamtes, Bundesrepublik Deutschland

Umrüstung für den Fahrzeug-Hersteller		Verwendungsbereich Wilbers Racing Suspension	
SUZUKI		Anlage zum Gutachten Nr.: 374 – 0064 – 06 – KAS – N06	
Schlüssel-Nr.: 7102 ; 7610 ; 6936		Blatt 6 von 8	
Fahrzeugteil / - Typ		Stand: 27. Januar 2012	
Antragsteller		Federbein / Typ: 64	
		Wilbers Products GmbH, Frieslandstrasse 10, D - 48527 Nordhorn	
		Anlage 6.1.24	



Automotive

Typ	Handelsbezeichnung	ABE ; EG-BE ; EBE	Variante	Version	Länge (mm) Federbein von – bis		Federlänge (mm) von – bis	
C4	GSX-R 750 - JF	e4*2002/24*2587*0	640	643 1025 - 00	305 - 325	70 - 140	130 - 185	
C5	GSX-R 750 - UE	e4*2002/24*2594*0	640	643 1034 - 00	300 - 330	80 - 160	150 - 215	
SR 43 B SR 43 B	DR 800 / SU F 346 F 723		640 641	075 - 00	386 - 423	60 - 140	175 - 280	
WVBM	VL 800 Volusia	e1*92/61*0109*	640 641	430 - 00	286 - 311	75 - 175	100 - 185	
AM	TL 1000 R	H 977	640 641	439 - 00	240 - 370	75 - 175	100 - 165	
AG	TL 1000 SV	H 632	640 641	426 - 00	230 - 260	15 - 40	100 - 165	
WVBL	GSX-R 1000	e4*92/61*0108*	640	643 571 - 00	306 - 343	55 - 130	110 - 240	
WV6Z	GSX-R 1000	e4*92/61*0193*	640	643 758 - 00	295 - 335	75 - 165	100 - 185	
WV66	GSX-R 1000	e4*2002/24*0375*	640	643 841 - 00	240 - 325	84 - 195	88 - 199	
WVCL	GSX-R 1000	e4*2002/24*1343*	640	643 949 - 00	295 - 330	90 - 130	120 - 180	
WVCY	GSX-R 1000	e4*2002/24*2132*	640	329 - 00	321 - 359	65 - 145	150 - 255	
WVBS	DL 1000 V-Strom	e4*92/61*0142*	640 641	643 671 - 00	306 - 346	60 - 105	150 - 210	
WV6X	SV 1000 S / N	e4*92/61*0191*	640 641					

Akkreditiert unter DAR-Registriernummer KBA-P-00001-95

von der Akkreditierungsstelle des Kraftfahrt-Bundesamtes, Bundesrepublik Deutschland

Umrüstung für den Fahrzeug-Hersteller	Verwendungsbereich Wilbers Racing Suspension	 TÜV SUD Automotive
SUZUKI	Anlage zum Gutachten Nr.: 374 – 0064 – 06 – KAS – N06	
Schlüssel-Nr.: 7102 ; 7610 ; 6936	Blatt 7 von 8	
Fahrzeugteil / - Typ	Stand: 27. Januar 2012 Federbein / Typ: 64	
Antragsteller	Wilbers Products GmbH, Frieslandstrasse 10, D - 48527 Nordhorn	Anlage 6.1.24

Typ	Handels- bezeichnung	ABE ; EG-BE ; EBE	Variante	Version		Länge (mm) Federbein von – bis	Federrate (N/mm) von – bis	Federlänge (mm) von – bis	
GV 72 C	GSX 1100 F	E 671	640 641	078	- 00	318 - 348	65 - 145	100 - 185	
GV 71 C	GSX 1100 EFE/ ESE Bl. 84 - 86	D 740	640 641	150	- 00	315 - 345	50 - 120	100 - 215	
GV 74 A	GSX 1100 G	F 725	640 641	079	- 00	285 - 315	70 - 160	100 - 185	
GV 74 C	GSX-R 1100 G Bl. 86 - 88	E 117	640 641	085	- 00	296 - 328	50 - 120	100 - 215	
GV 73 C	GSX-R 1100	F 024	640 641	082	- 00	286 - 322	60 - 145	100 - 215	
GU 75 C	GSX-R 1100 W	G 553	640 641	082	- 00	328 - 363	60 - 145	100 - 215	
GV 75 A	GSF 1200 Bandit H 344	H 344	640 641	643	092	- 00	282 - 317	65 - 150	100 - 215
WVA9	GSF 1200 Bandit	e4*92/61*0086	640 641	560	- 00	298 - 330	85 - 190	110 - 240	
WVCB	GSF 1200 Bandit	e4*2002/24*0850*01	640 641	849	- 00	271 - 330	108 - 248	97 - 208	
WVCH	GSF 1250 Bandit	e4*2002/24*1300*1	640 641	850	- 00	275 - 335	110 - 310	87 - 198	
CR 11	B-King 1300	e4*2002/24*1531*	640	643	868	- 00	235 - 350	77 - 176	100 - 210
WVA1	GSX 1300 R Hayabusa	e4*92/61*0012*	640 641	643	487	- 00	306 - 340	80 - 190	100 - 185

Akkreditiert unter DAR-Registriernummer KBA-P-00001-95
von der Akkreditierungsstelle des Kraftfahrt-Bundesamtes, Bundesrepublik Deutschland

Umrüstung für den Fahrzeug-Hersteller	Verwendungsbereich Wilbers Racing Suspension	 TÜV SUD Automotive
SUZUKI	Anlage zum Gutachten Nr.: 374 – 0064 – 06 – KAS – N06	
Schlüssel-Nr.: 7102 ; 7610 ; 6936	Blatt 8 von 8	
Fahrzeugteil / - Typ	Stand: 27. Januar 2012 Federbein / Typ: 64	
Antragsteller	Wilbers Products GmbH, Frieslandstrasse 10, D - 48527 Nordhorn	Anlage 6.1.24

Typ	Handels- bezeichnung	ABE ; EG-BE ; EBE	Variante	Version		Länge (mm) Federbein von – bis	Federrate (N/mm) von – bis	Federlänge (mm) von – bis	
WVCK	GSX 1300 R Hayabusa	e4*2002/24*1618	640	643	888	- 00	245 - 355	91 - 208	109 - 219
AL	VL 1500 Intruder	H 968	640 641	607	- 00	296 - 326	75 - 175	100 - 165	
WVCA	VZR 1800 KG - 7 Intruder	e1*2002/24*0278*	640	820	- 00	314 - 354	125 - 280	100 - 185	

Akkreditiert unter DAR-Registriernummer KBA-P-00001-95
von der Akkreditierungsstelle des Kraftfahrt-Bundesamtes, Bundesrepublik Deutschland

Umrüstung für den Fahrzeug-Hersteller		Verwendungsbereich Wilbers Racing Suspension	
TRIUMPH		Anlage zum Gutachten Nr.: 374 – 0064 – 06 – KAS – N06	
Schlüssel-Nr.: 2014		Blatt 1 von 4	
Fahrzeugteil / - Typ		Federbein / Typ: 64	
Antragsteller		Wilbers Products GmbH, Frieslandstrasse 10, D - 48527 Nordhorn	
		Stand: 27. Januar 2012	
		Anlage 6.1.25	



Typ	Handelsbezeichnung	ABE; EG-BE; EBE	Variante	Version		Länge (mm) Federbein von - bis	Federrate (N/mm) von - bis	Federlänge (mm) von - bis
806 AD	TT 600	e11*92/61*00021	640 641		530 -	00 300 - 330 85	- 190 100	- 215
806LW	Daytona 600 I	e11*92/61*00082*	640 641		677 -	00 281 - 315 90	- 200 100	- 215
D67LC	Daytona 675	e11*2002/24*0253*1	640	643	827 -	00 275 - 322 100	- 200 150	- 215
D67LC	Daytona 675	e11*2002/24*0803*	640	643	827 -	00 275 - 322 100	- 200 150	- 215
D67LD	Street Triple 675	e11*2002/24*0611*	640 641	643	858 -	00 265 - 305 85	- 195 100	- 185
T 300	Trident 750	G 190	640 641		095 -	00 309 - 339 110	- 250 100	- 185
T 300 C	Trident 750	G 190	640 641		833 -	00 300 - 345 95	- 225 90	- 200
A08	Tiger 800	e11*2002/24*1048	640 641		1016 -	00 320 - 360 90	- 160 150	- 215
A08	Tiger 800 XC	e11*2002/24*1048	640 641		1017 -	00 320 - 360 90	- 160 150	- 215
T 300 A	Sprint 900	G 413	640 641		095 -	00 309 - 339 110	- 250 100	- 185
T 300 B	Speed Triple	G 677	640 641		095 -	00 309 - 339 110	- 250 100	- 185
T 300 C	Trident 900	G 601	640 641		095 -	00 309 - 339 110	- 250 100	- 185
T 300 D	Daytona 900	G 609	640 641		095 -	00 309 - 339 110	- 250 100	- 185

Akkreditiert unter DAR-Registrierenummer KBA-P-00001-195
von der Akkreditierungsstelle des Kraftfahrt-Bundesamtes, Bundesrepublik Deutschland

Umrüstung für den Fahrzeug-Hersteller		Verwendungsbereich Wilbers Racing Suspension	
TRIUMPH		Anlage zum Gutachten Nr.: 374 – 0064 – 06 – KAS – N06	
Schlüssel-Nr.: 2014		Blatt 2 von 4	
Fahrzeugteil / - Typ		Federbein / Typ: 64	
Antragsteller		Wilbers Products GmbH, Frieslandstrasse 10, D - 48527 Nordhorn	
		Stand: 27. Januar 2012	
		Anlage 6.1.25	



Typ	Handelsbezeichnung	ABE; EG-BE; EBE	Variante	Version		Länge (mm) Federbein von - bis	Federrate (N/mm) von - bis	Federlänge (mm) von - bis
T 300 A	Sprint 900	G 413	640 641		833 -	01 300 - 345 95	- 225 90	- 200
T 300 C	Trident 900	G 601	640 641		833 -	02 300 - 345 95	- 225 90	- 200
T 695	Sprint ST	K 310	640 641		507 -	00 325 - 355 90	- 200 100	- 215
T 695	Sprint RS	K 310	640 641		585 -	00 345 - 370 90	- 210 100	- 215
T309RT	Thunderbird Classic	H 046	640 641		094 -	00 319 - 350 85	- 190 100	- 215
T309RT	Thunderbird Sport	H 046	640 641		652 -	00 333 - 363 90	- 200 100	- 185
309 RD	Thunderbird Sport	e11*92/61*00010*03	640 641		167 -	00 309 - 364 91	- 146 115	- 225
T 400	Tiger 900	G 427	640 641		093 -	00 350 - 380 80	- 180 150	- 255
T309RT	Adventurer	H 046	640 641		154 -	00 326 - 356 85	- 190 100	- 215
T 509	Speed Triple 955i	H 682	640 641	643	096 -	00 353 - 385 95	- 225 110	- 240
595 N	Speed Triple	e11*92/61*00041*	640 641	643	096 -	00 353 - 385 95	- 225 110	- 240
T 300	Trident 900 Trophy 900 Trophy 1200	G 190	640 641		095 -	00 309 - 339 110	- 250 100	- 185
T 300 E	Trident 900	G 610	640 641		095 -	00 309 - 339 110	- 250 100	- 185

Akkreditiert unter DAR-Registrierenummer KBA-P-00001-195
von der Akkreditierungsstelle des Kraftfahrt-Bundesamtes, Bundesrepublik Deutschland

Umrüstung für den Fahrzeug-Hersteller		Verwendungsbereich Wilbers Racing Suspension	
TRIUMPH	Anlage zum Gutachten Nr.: 374 – 0064 – 06 – KAS – N06		
Schlüssel-Nr.: 2014			
Stand: 27. Januar 2012			
Fahrzeugteil / - Typ Federbein / Typ: 64			
Antragsteller Wilbers Products GmbH, Frieslandstrasse 10, D - 48527 Nordhorn			
Anlage 6.1.25			



Typ	Handelsbezeichnung	ABE; EG-BE; EBE	Variante	Version		Länge (mm) Federbein von – bis	Federate (N/mm) von – bis	Federlänge (mm) von – bis	
	Trophy 900 Trophy 1200								
T 709	Tiger (855 I)	K 346	640 641	520	- 00	353 - 365	130 - 300	110 - 240	
709 EN	Tiger (955i)	e11*92/61*00007*	640 641	630	- 00	348 - 365	130 - 300	110 - 240	
709 EN	Tiger 955i mit Gussräder	e11*92/61*00007*	640 641	762	- 00	370 - 410	170 - 390	110 - 215	
T 595	Daytona 955i	H 658	640 641	643	096	- 01	355 - 365	95 - 225	110 - 240
595 N	Daytona 955i Bl. 04>	e11*92/61*00040*	640 641	736	- 00	348 - 368	110 - 250	100 - 215	
T 595	Daytona 955i (Zweilarm)	H 658	640 641	367	- 00	372 - 402	75 - 175	110 - 240	
595 N	Daytona 955i Cent. Edition (Einarm)	e11*92/61*00040*	640 641	643	096	- 00	355 - 365	95 - 225	110 - 240
595 N	Daytona 955 i (Einarm)	e11*92/61*00040*05 (*00041*)	640 641	643	096	- 00	355 - 365	95 - 225	110 - 240
115NG	Tiger-1050	e11*2002/24*0400*3	640 641	180	- 00	320 - 365	100 - 210	130 - 215	

von der Akkreditierungsstelle des Kraftfahrt-Bundesamtes, Bundesrepublik Deutschland

Akkreditiert unter DAR-Registrierenummer KBA-F-00001-95

Umrüstung für den Fahrzeug-Hersteller		Verwendungsbereich Wilbers Racing Suspension	
TRIUMPH	Anlage zum Gutachten Nr.: 374 – 0064 – 06 – KAS – N06		
Schlüssel-Nr.: 2014			
Stand: 27. Januar 2012			
Fahrzeugteil / - Typ Federbein / Typ: 64			
Antragsteller Wilbers Products GmbH, Frieslandstrasse 10, D - 48527 Nordhorn			
Anlage 6.1.25			



Typ	Handelsbezeichnung	ABE; EG-BE; EBE	Variante	Version		Länge (mm) Federbein von – bis	Federate (N/mm) von – bis	Federlänge (mm) von – bis
515 NJ	Speed Triple 1050	e11*2002/24*0135*	640 641	778	- 00	340 - 380	95 - 225	110 - 240
515 NJ	Speed Triple 1050	e11*2002/24*0439*	640 641	778	- 00	340 - 380	95 - 225	110 - 240
515 NV	Speed Triple 1050	e11*2002/24*1049	640 641	1015	- 00	275 - 311	90 - 160	130 - 185
215 NA	Sprint ST 1050	e11*2002/24*0136*	640 641	792	- 00	320 - 360	110 - 250	110 - 240
215 NA	Sprint ST 1050	e11*2002/24*0438* 02 bis 03	640 641	792	- 00	320 - 360	110 - 250	110 - 240
215 ND	Sprint GT	e11*2002/24*0984	640 641	1004	- 00	335 - 364	150 - 250	150 - 215
T 300	Daytona 1200	G 190	640 641	095	- 00	309 - 339	110 - 250	100 - 185
B16 BA	Thunderbird 1600/ Storn	G 609	640 641	968	- 00	255 - 345	15 - 40	140 - 180
C23XB	Rocket III	e11*2002/24*0833*	640 641	738	- 00	300 - 345	35 - 70	130 - 185
23XC	Rocket III Touring	e11*2002/24*0108*6	640 642	1035	- 00	300 - 345	35 - 70	130 - 185
C23XB	Rocket III Roadster	e11*2002/24*0624*1	640 642	1032	- 00	300 - 345	35 - 70	130 - 185
C23XB	Rocket III Roadster	e11*2002/24*0108*6	640 642	1032	- 00	300 - 345	35 - 70	130 - 185

von der Akkreditierungsstelle des Kraftfahrt-Bundesamtes, Bundesrepublik Deutschland

Akkreditiert unter DAR-Registrierenummer KBA-F-00001-95

Umrüstung für den Fahrzeug-Hersteller	Verwendungsbereich Wilbers Racing Suspension	
VOXAN	Anlage zum Gutachten Nr.: 374 – 0064 – 06 – KAS – N06	
Schlüssel-Nr.: 3137	Blatt 1 von 1	
Fahrzeugteil / - Typ	Stand: 27. Januar 2012	
Antragsteller	Federbein / Typ: 64	
	Wilbers Products GmbH, Frieslandstrasse 10, D - 48527 Nordhorn	
	Anlage 6.1.26	



Typ	Handels- bezeichnung	ABE; EG-BE; EBE	Variante	Version	Länge (mm) Federbein von - bis	Federharte (N/mm) von - bis	Federlänge (mm) von - bis
V 2	Cafe Racer Roadster	e2*92/61*0016*00	640 641	594 - 00	334 364	70 - 160	110 - 240

akkreditiert unter DAR-Registrierenummer KBA-P-00001-95

von der Akkreditierungsstelle des Kraftfahrt-Bundesamtes, Bundesrepublik Deutschland

Umrüstung für den Fahrzeug-Hersteller	Verwendungsbereich Wilbers Racing Suspension	
YAMAHA	Anlage zum Gutachten Nr.: 374 – 0064 – 06 – KAS – N06	
Schlüssel-Nr.: 7101 ; 4163 ; 7452 ; 7501 ; 4133	Blatt 1 von 11	
Fahrzeugteil / - Typ	Stand: 27. Januar 2012	
Antragsteller	Federbein / Typ: 64	
	Wilbers Products GmbH, Frieslandstrasse 10, D - 48527 Nordhorn	
	Anlage 6.1.27	



Typ	Handels- bezeichnung	ABE; EG-BE ; EBE	Variante	Version	Länge (mm) Federbein von - bis	Federharte (N/mm) von - bis	Federlänge (mm) von - bis	
4 TP 1/2	DT 230 R Lanza	EBE	640	536 - 00	367 - 397	66 - 152	160 - 270	
4 L 1	RD 250	B 738 Bl. 80 - 82	640 641	184 - 00	298 - 328	60 - 135	100 - 215	
4 L 1	RD 250 Bl. 83 >	B 738	640 641	103 - 00	275 - 305	95 - 225	100 - 185	
3 Y 3	XT 250	B 697	640 641	461 - 00	478 - 523	35 - 88	215 - 320	
3 CK	TDR 250	E 764	640 641	365 - 00	291 - 321	70 - 160	100 - 165	
2 MA	TZR 250 Bl. 85 - 87	E 508	640 641	183 - 00	279 - 309	90 - 200	100 - 185	
2 MA	TZR 250 Bl. 88 - 90	E 508	640 641	182 - 00	255 - 285	85 - 190	100 - 165	
2 MA	TZR 250 Bl. 91 -	E 508	640 641	510 - 00	285 - 315	110 - 250	100 - 185	
3 MA	TZR 250 Bl. 91 -	EBE	640 641	510 - 00	285 - 315	110 - 250	100 - 185	
CG	WR 250	e1*92/61*0106*		665 - 00	472 - 502	35 - 82	215 - 320	
JY43GG	350 Banshee Quad hinten	EBE	640	642	086 - 00	276 - 356	55 - 130	150 - 255
JY43GD	350 Warrior	EBE	640 641	678 - 00	275 - 355	50 - 120	150 - 255	

akkreditiert unter DAR-Registrierenummer KBA-P-00001-95

von der Akkreditierungsstelle des Kraftfahrt-Bundesamtes, Bundesrepublik Deutschland

Umrüstung für den Fahrzeug-Hersteller		Verwendungsbereich Wilbers Racing Suspension	
YAMAHA		Anlage zum Gutachten Nr.: 374 – 0064 – 06 – KAS – N06	
Schlüssel-Nr.: 7101 ; 4163 ; 7452 ; 7501 ;		Blatt 2 von 11	
4133		Stand: 27. Januar 2012	
Fahrzeugteil / - Typ		Federbein / Typ: 64	
Antragsteller		Wilbers Products GmbH, Frieslandstrasse 10, D - 48527 Nordhorn	
		Anlage 6.1.27	



Typ	Handels- bezeichnung	ABE; EG-BE ; EBE	Variante	Version	Länge (mm) Federbein von – bis	Federate (N/mm) von – bis	Federlänge (mm) von – bis
	Quad hinten						
JY4AH12Y	YFM 350 Raptor Quad hinten	EBE	640 641	746 - 00	271 - 351	60 - 135	100 - 240
4 LO	RD 350 LC	B 737	640 641	184 - 00	298 - 328	60 - 135	100 - 215
31 K	RD 350 YPVS	D 0635	640 641	103 - 00	275 - 305	95 - 225	100 - 185
1WW	RD 350 F	E 141	640 641	103 - 00	275 - 305	95 - 225	100 - 185
1WX	RD 350 F	E 140	640 641	103 - 00	275 - 305	95 - 225	100 - 185
1TJ	TT 350	EBE	640 641	374 - 00	385 - 415	35 - 80	175 - 280
1MM	XT 350	EBE	640 642	185 - 00	356 - 386	60 - 135	110 - 240
55 V	XT 350	D 770	640 642	185 - 00	356 - 386	60 - 135	110 - 240
3 Y1	XT 350	F 497	640 642	185 - 00	356 - 386	60 - 135	110 - 240
3 BF	FZR 400	EBE	640 641	100 - 00	287 - 317	85 - 190	100 - 215
3 TB							
3 TJ	FZR 400 RR	EBE	640 641	643 377 - 00	325 - 355	50 - 115	100 - 185
4 DX							

Akkreditiert unter DAR-Registrierenummer KBA-P-00001-95

von der Akkreditierungsstelle des Kraftfahrt-Bundesamtes, Bundesrepublik Deutschland

Umrüstung für den Fahrzeug-Hersteller		Verwendungsbereich Wilbers Racing Suspension	
YAMAHA		Anlage zum Gutachten Nr.: 374 – 0064 – 06 – KAS – N06	
Schlüssel-Nr.: 7101 ; 4163 ; 7452 ; 7501 ;		Blatt 3 von 11	
4133		Stand: 27. Januar 2012	
Fahrzeugteil / - Typ		Federbein / Typ: 64	
Antragsteller		Wilbers Products GmbH, Frieslandstrasse 10, D - 48527 Nordhorn	
		Anlage 6.1.27	



Typ	Handels- bezeichnung	ABE; EG-BE ; EBE	Variante	Version	Länge (mm) Federbein von – bis	Federate (N/mm) von – bis	Federlänge (mm) von – bis
1 XL	SRX 400	EBE	640 641	380 - 00	282 - 312	95 - 225	100 - 185
CH 02	WR 400 F	EBE	640 642	539 - 00	474 - 504	35 - 88	215 - 320
CJ	WR 406 F WR 450 F	e*192/610*107*	642	065 - 00	472 - 502	35 - 88	215 - 320
JY4AJ11Y	450 YZF Quad hinten	EBE	640 642	700 - 00	384 - 464	45 - 105	185 - 280
47 X	RD 500 LC	D 467 D 769	640 641	104 - 00	275 - 305	140 - 320	100 - 215
1 GE							
5 Y 3	XT 550	C 565	640 641	186 - 00	487 - 517	35 - 80	215 - 320
11 U	XZ 550	C 541	640	385 - 00	305 - 335	60 - 135	110 - 240
3 RH	FZR 600 Bj. 88 - 93	F 153 F 103	640 641	187 - 00	275 - 313	90 - 200	100 - 185
3 HE							
4 MH	FZR 600 R Bj. 94 - 95	G 663	640 641	188 - 00	349 - 379	50 - 115	110 - 240
4 JH	FZR 600 R Bj. 94 - 95	G 663	640 641	188 - 00	349 - 379	50 - 115	110 - 240
RJ 02	FZS 600 Fazer	H 988	640 641	401 - 00	288 - 318	105 - 250	100 - 185

Akkreditiert unter DAR-Registrierenummer KBA-P-00001-95

von der Akkreditierungsstelle des Kraftfahrt-Bundesamtes, Bundesrepublik Deutschland

Umrüstung für den Fahrzeug-Hersteller		Verwendungsbereich Wilbers Racing Suspension		 Automotive Anlage 6.1.27
YAMAHA		Anlage zum Gutachten Nr.: 374 – 0064 – 06 – KAS – N06		
Schlüssel-Nr.: 7101 ; 4163 ; 7452 ; 7501 ; 4133		Blatt 4 von 11 Stand: 27. Januar 2012		
Fahrzeugteil / - Typ Antragsteller		Federbein / Typ: 64 Wilbers Products GmbH, Frieslandstrasse 10, D - 48527 Nordhorn		

Typ	Handels- bezeichnung	ABE; EG-BE ; EBE	Variante	Version		Federate (N/mm) von – bis	Federlänge (mm) von – bis
				Länge (mm) Federbein von – bis	Federate (N/mm) von – bis		
RJ 14	FZS 600 Frazer 1	e13*2002/24*0111*0	640 641	856 - 00	284 - 314	95 - 225	100 - 180
RJ 07	FZ 6 Frazer	e13*92/61*0072*	640 641	693 - 00	281 - 301	85 - 190	100 - 185
4 SU	SRX 600	H 274	640 641	380 - 00	282 - 312	95 - 225	100 - 185
1 XM	E 120	E 123					
1 XL							
4 LW	TT 600/L/N Bj. - 93	EBE	640 641	108 - 00	405 - 435	35 - 82	215 - 320
4 LW	TT 600	EBE	640 641	109 - 00	375 - 412	40 - 97	185 - 280
4 GV							
4 LW	TT 600 E Bj. '93	EBE	640 641	533 - 00	353 - 390	50 - 115	150 - 255
DJ 01	TT 600 R Bj. 99 -	H 895	640 641	600 - 00	385 - 415	45 - 105	150 - 255
59 X	TT 600/L/N (Bj. 83-89)	EBE	640 641	388 - 01	380 - 435	45 - 104	190 - 300
DJ 01	TT 600 RE	e1*92/61*0177*02	640	967 - 00	350 - 380	70 - 130	165 - 250
RJ 19	XJ6 (Diverson)	e13*2002/24*0323*	640 641	945 - 00	230 - 295	140 - 220	100 - 185
51 J	XJ 600	D 399	640	190 - 00	278 - 310	100 - 230	100 - 185
3 KM		F 635					

von der Akkreditierungsstelle des Kraftfahrt-Bundesamtes, Bundesrepublik Deutschland
 Akkreditiert unter DAR-Registrierenummer KBA-P-00001-95

Umrüstung für den Fahrzeug-Hersteller		Verwendungsbereich Wilbers Racing Suspension		 Automotive Anlage 6.1.27
YAMAHA		Anlage zum Gutachten Nr.: 374 – 0064 – 06 – KAS – N06		
Schlüssel-Nr.: 7101 ; 4163 ; 7452 ; 7501 ; 4133		Blatt 5 von 11 Stand: 27. Januar 2012		
Fahrzeugteil / - Typ Antragsteller		Federbein / Typ: 64 Wilbers Products GmbH, Frieslandstrasse 10, D - 48527 Nordhorn		

Typ	Handels- bezeichnung	ABE; EG-BE ; EBE	Variante	Version		Federate (N/mm) von – bis	Federlänge (mm) von – bis
				Länge (mm) Federbein von – bis	Federate (N/mm) von – bis		
3 KN	XJ 600	F 634	640	190 - 00	278 - 310	100 - 230	100 - 185
4 LX, 4 BR RJ 01	XJ 600 S/N Diverson	G 595; F 904 H 810; F 845	640 641	111 - 00	260 - 291	140 - 320	100 - 185
3 TB	XT 600 E/K	F 430	640 641	115 - 00	355 - 387	65 - 150	150 - 255
3 UW DJ 01		F 431 K 284					
34 L	XT 600 Z	D 093	640 641	114 - 00	363 - 401	60 - 140	150 - 255
43 F	XT 600 N	D 391	640 641	114 - 00	363 - 401	60 - 140	150 - 255
55 W	XT 600 Z	D 579	640 641	114 - 00	363 - 401	60 - 140	150 - 255
2 KF	XT 600 (33 kW)	E 580	640 641	114 - 00	363 - 401	60 - 140	150 - 255
2 NF	XT 600 (20 kW)	E 579	640 641	114 - 00	363 - 401	60 - 140	150 - 255
1 VJ	XT 600 Z	E 124	640 641	114 - 00	363 - 401	60 - 140	150 - 255
3 AJ	XT 600 Z Tenere	E 807	640 641	114 - 00	363 - 401	60 - 140	150 - 255
4 TV 4 WD	YZF 600 R Thundercat	H 441 H 653	640 641	118 - 00	340 - 370	55 - 130	110 - 240
RJ 03	YZF 600 R6	K 256	640	643 572 - 00	265 - 321	70 - 160	100 - 215

von der Akkreditierungsstelle des Kraftfahrt-Bundesamtes, Bundesrepublik Deutschland
 Akkreditiert unter DAR-Registrierenummer KBA-P-00001-95

Umrüstung für den Fahrzeug-Hersteller		Verwendungsbereich Wilbers Racing Suspension		 Anlage zum Gutachten Nr.: 374 – 0064 – 06 – KAS – N06 Blatt 6 von 11 Stand: 27. Januar 2012 Federbein / Typ: 64 Wilbers Products GmbH, Frieslandstrasse 10, D - 48527 Nordhorn Anlage 6.1.27	
YAMAHA Anlage zum Gutachten Nr.: 374 – 0064 – 06 – KAS – N06 Schlüssel-Nr.: 7101 ; 4163 ; 7452 ; 7501 ; Blatt 6 von 11 Stand: 27. Januar 2012 Federbein / Typ: 64		Yamaha Anlage zum Gutachten Nr.: 374 – 0064 – 06 – KAS – N06 Schlüssel-Nr.: 7101 ; 4163 ; 7452 ; 7501 ; Blatt 6 von 11 Stand: 27. Januar 2012 Federbein / Typ: 64			
Fahrzeugteil / - Typ		Fahrzeugteil / - Typ: 64			
Antragsteller		Wilbers Products GmbH, Frieslandstrasse 10, D - 48527 Nordhorn			

Typ	Handelsbezeichnung	ABE; EG-BE ; EBE	Variante	Version		Länge (mm) Federbein von – bis	Federate (N/mm) von – bis	Federlänge (mm) von – bis
RJ 05	YZF 600 R6	e13'92/61'0060*	640 641	642 643	651 - 00	271 - 301	70 - 160	100 - 185
RJ 09	YZF 600 R6	e13'92/61'0073*	640 641	642 643	651 - 00	271 - 301	70 - 160	100 - 185
RJ 11	YZF 600 R6	e13'20/02/24*0038*	640	643	793 - 00	261 - 301	70 - 160	100 - 165
RJ 15	YZF-R6	e13'20/02/24*0223*0	640	643	793 - 00	261 - 301	70 - 160	100 - 165
4 VR	XVS 650	H 634	640 641		389 - 00	255 - 285	125 - 280	100 - 165
4 XR	XVS 650	H 635	640 641		389 - 00	255 - 285	125 - 280	100 - 165
VM 02	XVS 650	H 943	640 641		389 - 00	255 - 285	125 - 280	100 - 165
VM 03	XVS 650	e1'92/61'00094	640 641		389 - 00	255 - 285	125 - 280	100 - 165
VM 04	XVS 650	e13'92/61'0080	640 641		389 - 00	255 - 285	125 - 280	100 - 165
DM 02	XTZ 660 Tenere	e13'20/02/24*0272*	640 641		922 - 00	235 - 365	56 - 128	110 - 220
AMD 1 W	YZM 660 R Raptor Quad hinten	EBE	640	642	595 - 00	294 - 374	60 - 135	130 - 240
RM 02	MT 43 (660 cm)	e13'20/02/24*0036*	640	642	797 - 00	347 - 372	110 - 250	110 - 240

Akkreditiert unter DAR-Registrierenummer KBA-P-00001-95
 von der Akkreditierungsstelle des Kraftfahrt-Bundesamtes, Bundesrepublik Deutschland

Umrüstung für den Fahrzeug-Hersteller		Verwendungsbereich Wilbers Racing Suspension		 Anlage zum Gutachten Nr.: 374 – 0064 – 06 – KAS – N06 Blatt 7 von 11 Stand: 27. Januar 2012 Federbein / Typ: 64 Wilbers Products GmbH, Frieslandstrasse 10, D - 48527 Nordhorn Anlage 6.1.27	
YAMAHA Anlage zum Gutachten Nr.: 374 – 0064 – 06 – KAS – N06 Schlüssel-Nr.: 7101 ; 4163 ; 7452 ; 7501 ; Blatt 7 von 11 Stand: 27. Januar 2012 Federbein / Typ: 64		Yamaha Anlage zum Gutachten Nr.: 374 – 0064 – 06 – KAS – N06 Schlüssel-Nr.: 7101 ; 4163 ; 7452 ; 7501 ; Blatt 7 von 11 Stand: 27. Januar 2012 Federbein / Typ: 64			
Fahrzeugteil / - Typ		Fahrzeugteil / - Typ: 64			
Antragsteller		Wilbers Products GmbH, Frieslandstrasse 10, D - 48527 Nordhorn			

Typ	Handelsbezeichnung	ABE; EG-BE ; EBE	Variante	Version		Länge (mm) Federbein von – bis	Federate (N/mm) von – bis	Federlänge (mm) von – bis
4 SU	SZR 660	H 274	640 641		390 - 00	301 - 331	105 - 240	100 - 185
3 YF 4 MD	XTZ 660 G 590	F 690 G 590	640 641		116 - 00	304 - 340	105 - 240	110 - 240
DM 01	XT 660 R/ X	e13'92/61'0085*	640 641		732 - 00	319 - 350	90 - 200	110 - 240
JY4AM	YFM 700 R (Raptor) Quad hinten	EBE	640	642	788 - 00	314 - 394	45 - 105	150 - 255
1 FN	FZ 750	D 795	640 641		192 - 00	277 - 307	125 - 280	100 - 215
2 KK 3 KT	FZ 750	E 486 F 558	640 641		193 - 00	287 - 317	125 - 280	100 - 165
3 LD 3 WM	XTZ 750	F 171 F 343	640 641		117 - 00	440 - 470	105 - 240	110 - 240
5 G 5	XV 750	C 144	640		130 - 00	370 - 400	75 - 175	150 - 255
4 HN 4 HT	YZF 750 R YZF 750 SP	G 346 G 347	640 641		119 - 00	333 - 363	60 - 135	110 - 240
RN25	FZ87 Fazer ABS	e13'20/02/24*0393*	640 641		999 - 00	300 - 329	100 - 150	150 - 210
3 VD 4 CM 4 TX	TDM 850	F 699 F 834 H 442	640 641	642	105 - 00	286 - 317	155 - 350	100 - 185

Akkreditiert unter DAR-Registrierenummer KBA-P-00001-95
 von der Akkreditierungsstelle des Kraftfahrt-Bundesamtes, Bundesrepublik Deutschland

Umrüstung für den Fahrzeug-Hersteller		Verwendungsbereich Wilbers Racing Suspension	
YAMAHA		Anlage zum Gutachten Nr.: 374 – 0064 – 06 – KAS – N06	
Schlüssel-Nr.: 7101 ; 4163 ; 7452 ; 7501 ;		Blatt 8 von 11	
4133		Stand: 27. Januar 2012	
Fahrzeugteil / - Typ		Federbein / Typ: 64	
Antragsteller		Wilbers Products GmbH, Frieslandstrasse 10, D - 48527 Nordhorn	
		Anlage 6.1.27	



Typ	Handels- bezeichnung	ABE; EG-BE ; EBE	Variante	Version		Länge (mm) Federbein von – bis		Federate (N/mm) von – bis		Federlänge (mm) von – bis	
4 UN	TRX 850	H 283	640 641	107	- 00	325	- 363	65	- 145	110	- 240
RN 08 RN 11	TDM 900	e13'92/61'0053* e13'92/61'0074*	640 641	331	- 00	289	- 350	100	- 200	130	- 210
RN 18	TDM 900	e13'2002/24'0099*2	640 641	331	- 00	289	- 350	100	- 200	130	- 210
4 KM	XJ 900 Diverson	G 844	640 641	112	- 00	280	- 310	90	- 200	100	- 185
2 LA	FZR 1000	E 558	640 641	101	- 00	287	- 317	95	- 225	100	- 215
4 BH	GTS 1000 (vorne)	G 254	640 641	202	- 00	310	- 340	60	- 135	100	- 215
4 BH	GTS 1000 (hinten)	G 254	640 641	203	- 00	307	- 337	95	- 225	100	- 185
5 A 8	XV 1000 TR 1	C 145	640 641	195	- 00	365	- 395	65	- 145	110	- 240
23 W	XV 1000 SE	C 878	640 641	195	- 00	365	- 395	65	- 145	110	- 240
RN 06 RN 14	FZS 1000 Fazer	e1-92/61-00103* e13'2002/24'0021*	640 641	581	- 00	286	- 316	70	- 160	100	- 215
RN 16	FZ 1 / Fazer	e13'2002/24'0040*	640 641	808	- 00	290	- 335	70	- 160	110	- 240
VP 05	XVS 1100 Drag Star	e1'9/61'00072*01 ab Modell 2001	640 641	492	- 00	271	- 301	85	- 190	100	- 165

Akkreditiert unter DAF-Registriernummer KEA-P-00001-95

von der Akkreditierungsstelle des Kraftfahrt-Bundesamtes, Bundesrepublik Deutschland

Umrüstung für den Fahrzeug-Hersteller		Verwendungsbereich Wilbers Racing Suspension	
YAMAHA		Anlage zum Gutachten Nr.: 374 – 0064 – 06 – KAS – N06	
Schlüssel-Nr.: 7101 ; 4163 ; 7452 ; 7501 ;		Blatt 9 von 11	
4133		Stand: 27. Januar 2012	
Fahrzeugteil / - Typ		Federbein / Typ: 64	
Antragsteller		Wilbers Products GmbH, Frieslandstrasse 10, D - 48527 Nordhorn	
		Anlage 6.1.27	



Typ	Handels- bezeichnung	ABE; EG-BE ; EBE	Variante	Version		Länge (mm) Federbein von – bis		Federate (N/mm) von – bis		Federlänge (mm) von – bis		
VP 05	XVS 1100 Drag Star	K 331	640 641	492	- 00	271	- 301	85	- 190	100	- 165	
VP 16	XVS 1100 Drag Star	e13'92/61'00059*01	640 641	492	- 00	271	- 301	85	- 190	100	- 165	
RN 01	YZF R1	H 917		642	643	621	- 00	279	- 317	65	- 150	- 215
RN 04	YZF R1	e1-92/61-00063*	640	642	643	621	- 00	279	- 317	65	- 150	- 215
RN 09	YZF R1	e13'92/61'0054*	640	642	643	621	- 00	279	- 317	65	- 150	- 215
RN 12	YZF R1	e13'92/61'0084*	640	643	719	- 00	281	- 315	65	- 150	- 215	
RN 19	YZF 1000 R 1	e13'2002/24'0163*	640	643	840	- 00	220	- 310	70	- 160	88	- 199
RN 22	YZF-R1	e13'2002/24'0325*	640	643	943	- 00	220	- 315	65	- 130	120	- 200
4 VD 4 SV	YZF 1000 R Thunderace	EBE	640 641	120	- 00	326	- 356	60	- 135	100	- 215	
RP 05	BT 1100 Buildog	e1-92/61-00116*	640 641	606	- 00	284	- 314	85	- 190	100	- 185	
4 AY	FJ 1100	EBE	640 641	396	- 00	247	- 292	115	- 270	100	- 165	
47 E	FJ 1100	D 400	640 641	097	- 00	275	- 305	140	- 320	100	- 185	

Akkreditiert unter DAF-Registriernummer KEA-P-00001-95

von der Akkreditierungsstelle des Kraftfahrt-Bundesamtes, Bundesrepublik Deutschland

Umrüstung für den Fahrzeug-Hersteller		Verwendungsbereich Wilbers Racing Suspension	
YAMAHA		Anlage zum Gutachten Nr.: 374 – 0064 – 06 – KAS – N06	
Schlüssel-Nr.: 7101 ; 4163 ; 7452 ; 7501 ;		Blatt 10 von 11	
4133		Stand: 27. Januar 2012	
Fahrzeugteil / - Typ		Federbein / Typ: 64	
Antragsteller		Wilbers Products GmbH, Frieslandstrasse 10, D - 48527 Nordhorn	
		Anlage 6.1.27	



Typ	Handelsbezeichnung	ABE; EG-BE ; EBE	Variante	Version		Länge (mm) Federbein von – bis	Federate (N/mm) von – bis	Federlänge (mm) von – bis
1 XJ	FJ1200	E 119	640	097	- 00	275 - 305	140 - 320	100 - 185
3 CW	FJ1200	E 745	640	098	- 00	275 - 305	155 - 350	100 - 185
3 CX		EBE						
3 YA	FJ1200	F 559	640	099	- 00	287 - 317	115 - 280	100 - 215
3 CY	FJ1200	EBE	640	099	- 00	287 - 317	115 - 280	100 - 215
4 YA	FJ1200	EBE	640	099	- 00	287 - 317	115 - 280	100 - 215
47 G	XVZ 1200 Venule	D 398	640	775	- 00	260 - 300	105 - 240	100 - 165
DP01	XT1200Z Ténéré	e13*2002/24*0388*	640	1001	- 00	320 - 352	120 - 220	150 - 210
RP 04	FJR 1300	e13*92/61*0045*02	640	643	660 - 00	310 - 340	70 - 160	100 - 240
RP 08	FJR 1300 A	e13*92/61*0062*00	640	643	660 - 00	310 - 340	70 - 160	100 - 240
RP 11	FJR 1300 :- A	e13*92/61*0081*01	640	643	660 - 00	310 - 340	70 - 160	100 - 240
RP 13	FJR 1300 A	e13*2002/24*0041*0	640	641	815 - 00	283 - 345	75 - 175	100 - 240
VP 08	XV 1600 A Wild Star	K 370 e13*92/61*00029*01	641	584	- 00	295 - 320	105 - 240	100 - 185

Akkreditiert unter DAR-Registrierenummer KBA-P-00001-95
von der Akkreditierungsstelle des Kraftfahrt-Bundesamtes, Bundesrepublik Deutschland

Umrüstung für den Fahrzeug-Hersteller		Verwendungsbereich Wilbers Racing Suspension	
YAMAHA		Anlage zum Gutachten Nr.: 374 – 0064 – 06 – KAS – N06	
Schlüssel-Nr.: 7101 ; 4163 ; 7452 ; 7501 ;		Blatt 11 von 11	
4133		Stand: 27. Januar 2012	
Fahrzeugteil / - Typ		Federbein / Typ: 64	
Antragsteller		Wilbers Products GmbH, Frieslandstrasse 10, D - 48527 Nordhorn	
		Anlage 6.1.27	



Typ	Handelsbezeichnung	ABE; EG-BE ; EBE	Variante	Version		Länge (mm) Federbein von – bis	Federate (N/mm) von – bis	Federlänge (mm) von – bis
VP 14	XV 1700	e1*92/61*0183*00	641	769	- 00	280 - 320	105 - 240	100 - 185
RP 12	MT- 01	e13*2002/24*0027*0	641	773	- 00	280 - 320	130 - 300	100 - 185
RP 18	MT-01	e13*2002/24*0112*0	641	773	- 00	280 - 320	130 - 300	100 - 185
VP 23	XV 1900	e13*2002/24*2283*0	641	983	- 00	290 - 313	130 - 220	130 - 185
RP 21	Vmax	e13*2002/24*0298*	641	984	- 00	250 - 286	130 - 250	100 - 185

Akkreditiert unter DAR-Registrierenummer KBA-P-00001-95
von der Akkreditierungsstelle des Kraftfahrt-Bundesamtes, Bundesrepublik Deutschland



Made in Germany

Wilbers Products GmbH

Frieslandstr. 6 - 10 · 48527 Nordhorn

Telefon: +49(0)5921 72717-0 · Telefax: +49(0)5921 72717-77

www.wilbers.de · www.wilbers.de/shop · info@wilbers.de

Art.-Nr. 291-0111-00 Rev02